

# PLASTOVÉ LINEÁRNÍ ŽLABY

V každé moderní koupelně by neměl chybět sprchový odtokový žlab, který díky unikátnímu dvojitému protizápachovému systému, nízké stavební výšce, vysokému průtoku, široké škále nadčasových nerezových mřížek, splňuje požadavky náročného zákazníka a je tak ideálním řešením pro vaši koupelnu.

Výrobky splňují normu EN 1253, spodní část je vyrobena z PP a PS, rámeček žlabu a krycí mřížka jsou vyrobeny z nerez oceli dle DIN 1.4301 AISI 304 s možností zátěže K3 do 300 kg. Minimální stavební výška je 50 mm a žlab je výškově nastavitelný. Připojení na kanalizační potrubí Ø 40/50 mm.

Součástí balení je nerezová mřížka 1,5 mm, samolepící hydroizolační fólie, stavitelné podpěry, hmoždinky s vrutem, plastový klíč pro vyjmutí nerezové mřížky, sítko pro zachytávání nečistot a montážní návod.



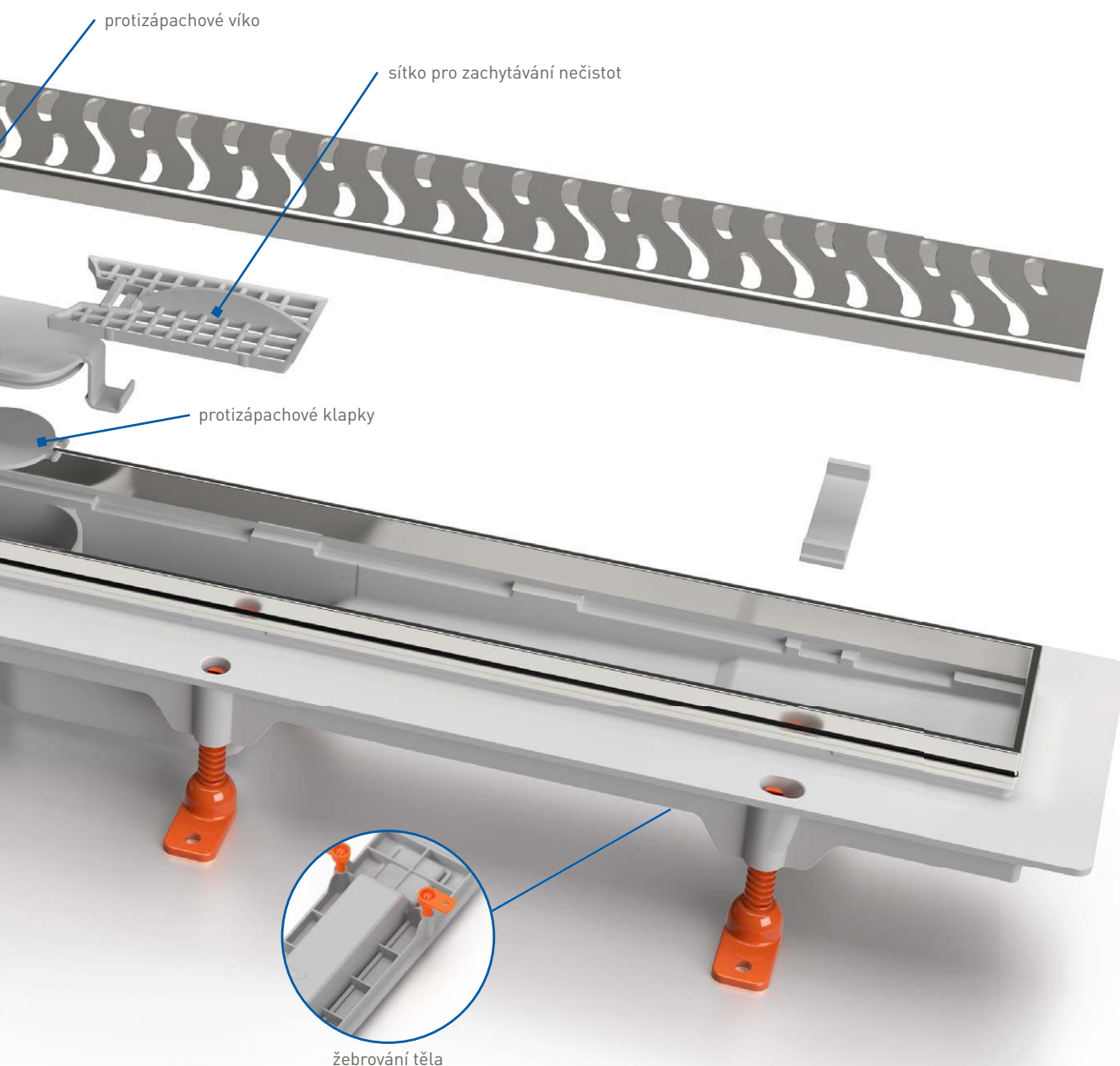

## Typy mřížek:

HARMONY



SQUARE



BASIC

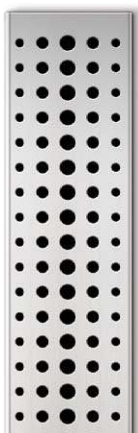

DROPS



MEDIUM



KLASIK/FLOOR



# LINEÁRNÍ PLASTOVÝ ŽLAB S BOČNÍM ODTOKEM D 40



30-38 l/min. 
 50 mm 
 40 mm 
 K3 - 300 kg

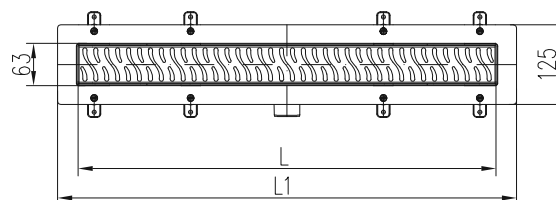
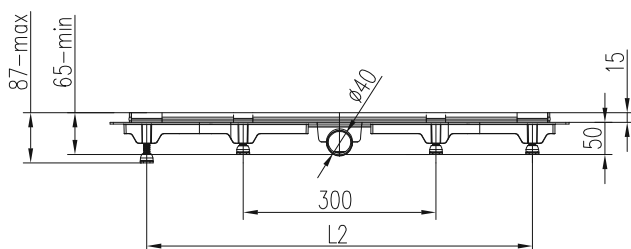

## VLASTNOSTI ŽLABU:

- ✓ nízká stavební výška 50 mm
- ✓ výškové nastavení žlabu od 65 do 87 mm
- ✓ průtok lineárního žlabu 30-38 l/min. dle normy EN 1253
- ✓ kombinované řešení sifonu vodní hladina + uzavírací klapky
- ✓ zatížení lineárního žlabu K3 (300 kg)
- ✓ mřížka nerez 1,5 mm provedení lesk/mat
- ✓ rozměrová řada 350, 450, 550, 650, 750, 850, 950 mm
- ✓ snadná demontáž při čistění sifonu
- ✓ výška rámečku žlabu 15 mm
- ✓ varianta s mřížkou pro vložení dlažby
- ✓ zesílení těla žlabu žebrovaním
- ✓ sítko pro zachytávání nečistot

## ROZMĚRY ŽLABU:

L [mm]	L1 [mm]	L2 [mm]	Hmotnost [kg/ks]
350	415	295	1,04
450	515	295	1,19
550	615	295	1,32
650	715	595	1,71
750	815	695	1,85
850	915	795	2,02
950	1015	895	2,20

## OBJEDNACÍ ČÍSLA

	HARMONY	SQUARE	BASIC	DROPS	MEDIUM	KLASIK/FLOOR
<b>350 lesk</b>	CH 350 H	CH 350 S	CH 350 B	CH 350 D	CH 350 M	CH 350 K
<b>350 mat</b>	CH 350 H 1	CH 350 S 1	CH 350 B 1	CH 350 D 1	CH 350 M 1	CH 350 K 1
<b>450 lesk</b>	CH 450 H	CH 450 S	CH 450 B	CH 450 D	CH 450 M	CH 450 K
<b>450 mat</b>	CH 450 H 1	CH 450 S 1	CH 450 B 1	CH 450 D 1	CH 450 M 1	CH 450 K 1
<b>550 lesk</b>	CH 550 H	CH 550 S	CH 550 B	CH 550 D	CH 550 M	CH 550 K
<b>550 mat</b>	CH 550 H 1	CH 550 S 1	CH 550 B 1	CH 550 D 1	CH 550 M 1	CH 550 K 1
<b>650 lesk</b>	CH 650 H	CH 650 S	CH 650 B	CH 650 D	CH 650 M	CH 650 K
<b>650 mat</b>	CH 650 H 1	CH 650 S 1	CH 650 B 1	CH 650 D 1	CH 650 M 1	CH 650 K 1
<b>750 lesk</b>	CH 750 H	CH 750 S	CH 750 B	CH 750 D	CH 750 M	CH 750 K
<b>750 mat</b>	CH 750 H 1	CH 750 S 1	CH 750 B 1	CH 750 D 1	CH 750 M 1	CH 750 K 1
<b>850 lesk</b>	CH 850 H	CH 850 S	CH 850 B	CH 850 D	CH 850 M	CH 850 K
<b>850 mat</b>	CH 850 H 1	CH 850 S 1	CH 850 B 1	CH 850 D 1	CH 850 M 1	CH 850 K 1
<b>950 lesk</b>	CH 950 H	CH 950 S	CH 950 B	CH 950 D	CH 950 M	CH 950 K
<b>950 mat</b>	CH 950 H 1	CH 950 S 1	CH 950 B 1	CH 950 D 1	CH 950 M 1	CH 950 K 1

# LINEÁRNÍ PLASTOVÝ ŽLAB S NEREZOVÝM RÁMEČKEM A BOČNÍM ODTOKEM D 40



30-38 l/min. 
 50 mm 
 40 mm 
 K3 - 300 kg

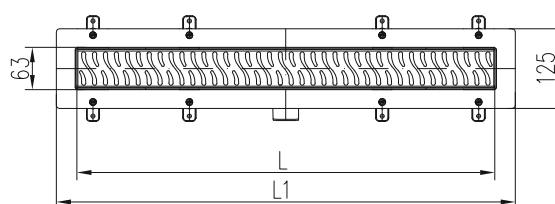
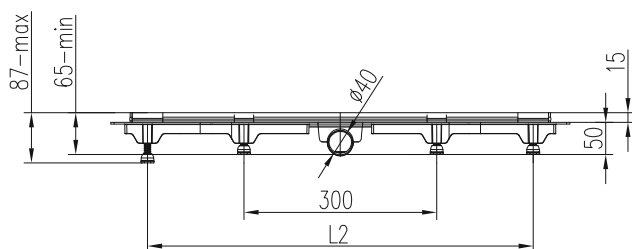

## VLASTNOSTI ŽLABU:

- ✓ nízká stavební výška 50 mm
- ✓ výškové nastavení žlabu od 65 do 87 mm
- ✓ průtok lineárního žlabu 30-38 l/min. dle normy EN 1253
- ✓ kombinované řešení sifonu vodní hladina + uzavírací klapky
- ✓ zatížení lineárního žlabu K3 (300 kg)
- ✓ mřížka nerez 1,5 mm provedení lesk/mat
- ✓ varianta s nerezovým rámečkem
- ✓ rozměrová řada 350, 450, 550, 650, 750, 850, 950 mm
- ✓ snadná demontáž při čistění sifonu
- ✓ výška rámečku žlabu 15 mm
- ✓ varianta s mřížkou pro vložení dlažby
- ✓ zesílení těla žlabu žebrovaním
- ✓ sítko pro zachytávání nečistot

## ROZMĚRY ŽLABU:

L [mm]	L1 [mm]	L2 [mm]	Hmotnost [kg/ks]
350	415	295	1,13
450	515	295	1,30
550	615	295	1,52
650	715	595	1,76
750	815	695	2,04
850	915	795	2,22
950	1015	895	2,42

## OBJEDNACÍ ČÍSLA

	HARMONY	SQUARE	BASIC	DROPS	MEDIUM	KLASIK/FLOOR
<b>350 lesk</b>	CH 350 HN	CH 350 SN	CH 350 BN	CH 350 DN	CH 350 MN	CH 350 KN
<b>350 mat</b>	CH 350 HN 1	CH 350 SN 1	CH 350 BN 1	CH 350 DN 1	CH 350 MN 1	CH 350 KN 1
<b>450 lesk</b>	CH 450 HN	CH 450 SN	CH 450 BN	CH 450 DN	CH 450 MN	CH 450 KN
<b>450 mat</b>	CH 450 HN 1	CH 450 SN 1	CH 450 BN 1	CH 450 DN 1	CH 450 MN 1	CH 450 KN 1
<b>550 lesk</b>	CH 550 HN	CH 550 SN	CH 550 BN	CH 550 DN	CH 550 MN	CH 550 KN
<b>550 mat</b>	CH 550 HN 1	CH 550 SN 1	CH 550 BN 1	CH 550 DN 1	CH 550 MN 1	CH 550 KN 1
<b>650 lesk</b>	CH 650 HN	CH 650 SN	CH 650 BN	CH 650 DN	CH 650 MN	CH 650 KN
<b>650 mat</b>	CH 650 HN 1	CH 650 SN 1	CH 650 BN 1	CH 650 DN 1	CH 650 MN 1	CH 650 KN 1
<b>750 lesk</b>	CH 750 HN	CH 750 SN	CH 750 BN	CH 750 DN	CH 750 MN	CH 750 KN
<b>750 mat</b>	CH 750 HN 1	CH 750 SN 1	CH 750 BN 1	CH 750 DN 1	CH 750 MN 1	CH 750 KN 1
<b>850 lesk</b>	CH 850 HN	CH 850 SN	CH 850 BN	CH 850 DN	CH 850 MN	CH 850 KN
<b>850 mat</b>	CH 850 HN 1	CH 850 SN 1	CH 850 BN 1	CH 850 DN 1	CH 850 MN 1	CH 850 KN 1
<b>950 lesk</b>	CH 950 HN	CH 950 SN	CH 950 BN	CH 950 DN	CH 950 MN	CH 950 KN
<b>950 mat</b>	CH 950 HN 1	CH 950 SN 1	CH 950 BN 1	CH 950 DN 1	CH 950 MN 1	CH 950 KN 1

# LINEÁRNÍ PLASTOVÝ ŽLAB KE STĚNĚ S BOČNÍM ODTOKEM D 40



30-38 l/min. 
 50 mm 
 40 mm 
 K3 - 300 kg

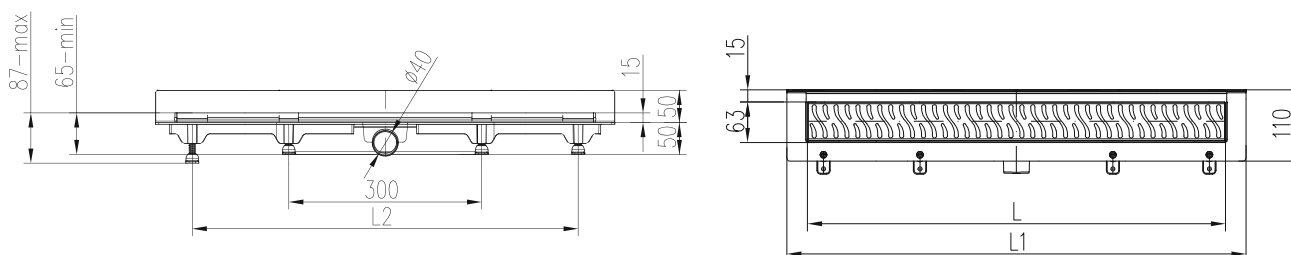
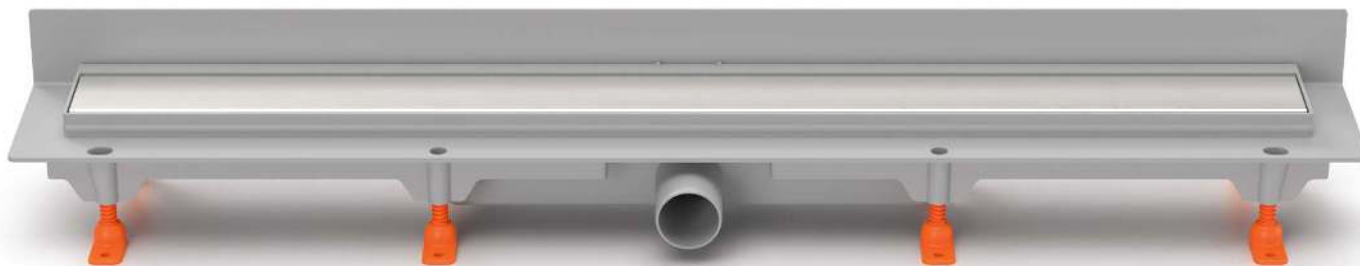

## VLASTNOSTI ŽLABU:

- ✓ nízká stavební výška 50 mm
- ✓ výškové nastavení žlabu od 65 do 87 mm
- ✓ průtok lineárního žlabu 30-38 l/min. dle normy EN 1253
- ✓ kombinované řešení sifonu vodní hladina + uzavírací klapky
- ✓ zatížení lineárního žlabu K3 (300 kg)
- ✓ mřížka nerez 1,5 mm provedení lesk/mat
- ✓ rozměrová řada 350, 450, 650, 750, 850, 950 mm
- ✓ snadná demontáž při čišťení sifonu
- ✓ výška rámečku žlabu 15 mm
- ✓ varianta s mřížkou pro vložení dlažby
- ✓ zesílení těla žlabu žebrovaním
- ✓ sítko pro zachytávání nečistot

## ROZMĚRY ŽLABU:

L [mm]	L1 [mm]	L2 [mm]	Hmotnost [kg/ks]
350	415	295	1,15
450	515	295	1,30
650	715	595	1,79
750	815	695	1,93
850	915	795	2,14
950	1015	895	2,40

## OBJEDNACÍ ČÍSLA

	HARMONY	SQUARE	BASIC	DROPS	MEDIUM	KLASIK/FLOOR
<b>350 lesk</b>	CH 350 H 2	CH 350 S 2	CH 350 B 2	CH 350 D 2	CH 350 M 2	CH 350 K 2
<b>350 mat</b>	CH 350 H 3	CH 350 S 3	CH 350 B 3	CH 350 D 3	CH 350 M 3	CH 350 K 3
<b>450 lesk</b>	CH 450 H 2	CH 450 S 2	CH 450 B 2	CH 450 D 2	CH 450 M 2	CH 450 K 2
<b>450 mat</b>	CH 450 H 3	CH 450 S 3	CH 450 B 3	CH 450 D 3	CH 450 M 3	CH 450 K 3
<b>650 lesk</b>	CH 650 H 2	CH 650 S 2	CH 650 B 2	CH 650 D 2	CH 650 M 2	CH 650 K 2
<b>650 mat</b>	CH 650 H 3	CH 650 S 3	CH 650 B 3	CH 650 D 3	CH 650 M 3	CH 650 K 3
<b>750 lesk</b>	CH 750 H 2	CH 750 S 2	CH 750 B 2	CH 750 D 2	CH 750 M 2	CH 750 K 2
<b>750 mat</b>	CH 750 H 3	CH 750 S 3	CH 750 B 3	CH 750 D 3	CH 750 M 3	CH 750 K 3
<b>850 lesk</b>	CH 850 H 2	CH 850 S 2	CH 850 B 2	CH 850 D 2	CH 850 M 2	CH 850 K 2
<b>850 mat</b>	CH 850 H 3	CH 850 S 3	CH 850 B 3	CH 850 D 3	CH 850 M 3	CH 850 K 3
<b>950 lesk</b>	CH 950 H 2	CH 950 S 2	CH 950 B 2	CH 950 D 2	CH 950 M 2	CH 950 K 2
<b>950 mat</b>	CH 950 H 3	CH 950 S 3	CH 950 B 3	CH 950 D 3	CH 950 M 3	CH 950 K 3

# LINEÁRNÍ PLASTOVÝ ŽLAB KE STĚNĚ S NEREZOVÝM RÁMEČKEM A BOČNÍM ODTOKEM D 40



30-38 l/min. 
 50 mm 
 40 mm 
 K3 - 300 kg

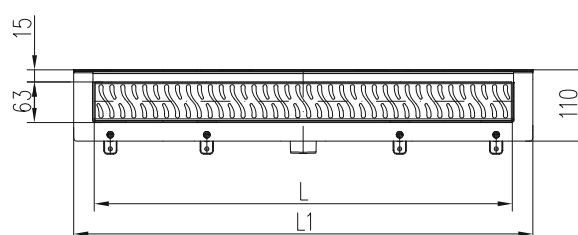
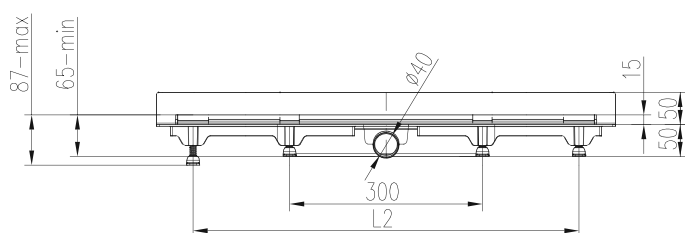

## VLASTNOSTI ŽLABU:

- ✓ nízká stavební výška 50 mm
- ✓ výškové nastavení žlabu od 65 do 87 mm
- ✓ průtok lineárního žlabu 30-38 l/min. dle normy EN 1253
- ✓ kombinované řešení sifonu vodní hladina + uzavírací klapky
- ✓ zatížení lineárního žlabu K3 (300 kg)
- ✓ mřížka nerez 1,5 mm provedení lesk/mat
- ✓ varianta s nerezovým rámečkem
- ✓ rozměrová řada 350, 450, 650, 750, 850, 950 mm
- ✓ snadná demontáž při čistění sifonu
- ✓ výška rámečku žlabu 15 mm
- ✓ varianta s mřížkou pro vložení dlažby
- ✓ zesílení těla žlabu žebrováním
- ✓ sítko pro zachytávání nečistot

## ROZMĚRY ŽLABU:

L [mm]	L1 [mm]	L2 [mm]	Hmotnost [kg/ks]
350	415	295	1,25
450	515	295	1,43
650	715	595	1,96
750	815	695	2,12
850	915	795	2,36
950	1015	895	2,70

## OBJEDNACÍ ČÍSLA

	HARMONY	SQUARE	BASIC	DROPS	MEDIUM	KLASIK/FLOOR
<b>350 lesk</b>	CH 350 HN 2	CH 350 SN 2	CH 350 BN 2	CH 350 DN 2	CH 350 MN 2	CH 350 KN 2
<b>350 mat</b>	CH 350 HN 3	CH 350 SN 3	CH 350 BN 3	CH 350 DN 3	CH 350 MN 3	CH 350 KN 3
<b>450 lesk</b>	CH 450 HN 2	CH 450 SN 2	CH 450 BN 2	CH 450 DN 2	CH 450 MN 2	CH 450 KN 2
<b>450 mat</b>	CH 450 HN 3	CH 450 SN 3	CH 450 BN 3	CH 450 DN 3	CH 450 MN 3	CH 450 KN 3
<b>650 lesk</b>	CH 650 HN 2	CH 650 SN 2	CH 650 BN 2	CH 650 DN 2	CH 650 MN 2	CH 650 KN 2
<b>650 mat</b>	CH 650 HN 3	CH 650 SN 3	CH 650 BN 3	CH 650 DN 3	CH 650 MN 3	CH 650 KN 3
<b>750 lesk</b>	CH 750 HN 2	CH 750 SN 2	CH 750 BN 2	CH 750 DN 2	CH 750 MN 2	CH 750 KN 2
<b>750 mat</b>	CH 750 HN 3	CH 750 SN 3	CH 750 BN 3	CH 750 DN 3	CH 750 MN 3	CH 750 KN 3
<b>850 lesk</b>	CH 850 HN 2	CH 850 SN 2	CH 850 BN 2	CH 850 DN 2	CH 850 MN 2	CH 850 KN 2
<b>850 mat</b>	CH 850 HN 3	CH 850 SN 3	CH 850 BN 3	CH 850 DN 3	CH 850 MN 3	CH 850 KN 3
<b>950 lesk</b>	CH 950 HN 2	CH 950 SN 2	CH 950 BN 2	CH 950 DN 2	CH 950 MN 2	CH 950 KN 2
<b>950 mat</b>	CH 950 HN 3	CH 950 SN 3	CH 950 BN 3	CH 950 DN 3	CH 950 MN 3	CH 950 KN 3

# LINEÁRNÍ PLASTOVÝ ŽLAB SE SPODNÍM ODTOKEM D 40



60-70 l/min. 
 65 mm 
 40 mm 
 K3 - 300 kg

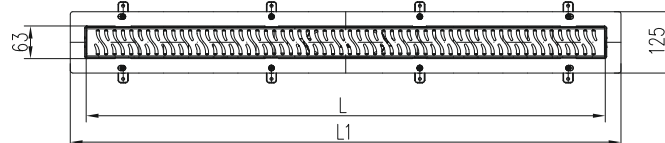
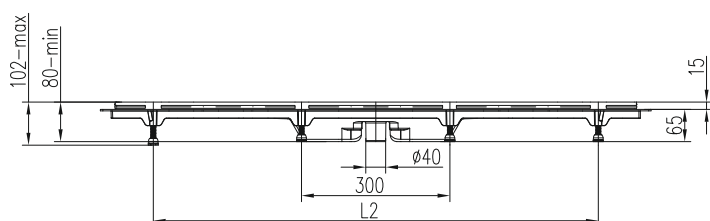

## VLASTNOSTI ŽLABU:

- ✓ stavební výška 65 mm
- ✓ výškové nastavení žlabu od 80 do 102 mm
- ✓ průtok lineárního žlabu 60-70 l/min. dle normy EN 1253
- ✓ kombinované řešení sifonu vodní hladina + uzavírací klapky
- ✓ zatížení lineárního žlabu K3 (300 kg)
- ✓ mřížka nerez 1,5 mm provedení lesk/mat
- ✓ rozměrová řada 650, 750, 850, 950, 1050 mm
- ✓ snadná demontáž při čistění sifonu
- ✓ výška rámečku žlabu 15 mm
- ✓ varianta s mřížkou pro vložení dlažby
- ✓ zesílení těla žlabu žebrovaním
- ✓ sítko pro zachytávání nečistot

## ROZMĚRY ŽLABU:

L [mm]	L1 [mm]	L2 [mm]	Hmotnost [kg/ks]
650	715	595	1,75
750	815	695	1,86
850	915	795	2,14
950	1015	895	2,32
1050	1115	995	2,45

## OBJEDNACÍ ČÍSLA

	HARMONY	SQUARE	BASIC	DROPS	MEDIUM	KLASIK/FLOOR
<b>650 lesk</b>	CH 650/S40 H	CH 650/S40 S	CH 650/S40 B	CH 650/S40 D	CH 650/S40 M	CH 650/S40 K
<b>650 mat</b>	CH 650/S40 H 1	CH 650/S40 S 1	CH 650/S40 B 1	CH 650/S40 D 1	CH 650/S40 M 1	CH 650/S40 K 1
<b>750 lesk</b>	CH 750/S40 H	CH 750/S40 S	CH 750/S40 B	CH 750/S40 D	CH 750/S40 M	CH 750/S40 K
<b>750 mat</b>	CH 750/S40 H 1	CH 750/S40 S 1	CH 750/S40 B 1	CH 750/S40 D 1	CH 750/S40 M 1	CH 750/S40 K 1
<b>850 lesk</b>	CH 850/S40 H	CH 850/S40 S	CH 850/S40 B	CH 850/S40 D	CH 850/S40 M	CH 850/S40 K
<b>850 mat</b>	CH 850/S40 H 1	CH 850/S40 S 1	CH 850/S40 B 1	CH 850/S40 D 1	CH 850/S40 M 1	CH 850/S40 K 1
<b>950 lesk</b>	CH 950/S40 H	CH 950/S40 S	CH 950/S40 B	CH 950/S40 D	CH 950/S40 M	CH 950/S40 K
<b>950 mat</b>	CH 950/S40 H 1	CH 950/S40 S 1	CH 950/S40 B 1	CH 950/S40 D 1	CH 950/S40 M 1	CH 950/S40 K 1
<b>1050 lesk</b>	CH 1050/S40 H	CH 1050/S40 S	CH 1050/S40 B	CH 1050/S40 D	CH 1050/S40 M	CH 1050/S40 K
<b>1050 mat</b>	CH 1050/S40 H 1	CH 1050/S40 S 1	CH 1050/S40 B 1	CH 1050/S40 D 1	CH 1050/S40 M 1	CH 1050/S40 K 1



# LINEÁRNÍ PLASTOVÝ ŽLAB S NEREZOVÝM RÁMEČKEM A SPODNÍM ODTOKEM D 40



60-70 l/min. ↑ 65 mm ∅ 40 mm K3 - 300 kg

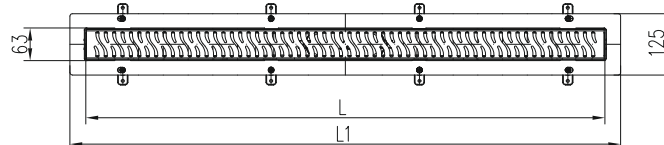
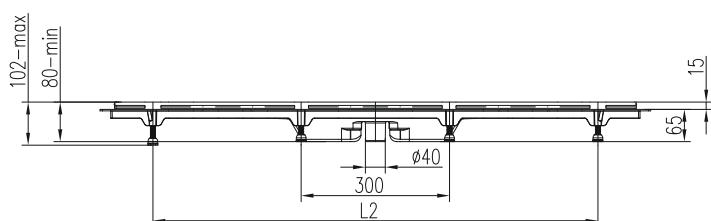

## VLASTNOSTI ŽLABU:

- ✓ stavební výška 65 mm
- ✓ výškové nastavení žlabu od 80 do 102 mm
- ✓ průtok lineárního žlabu 60-70 l/min. dle normy EN 1253
- ✓ kombinované řešení sifonu vodní hladina + uzavírací klapky
- ✓ zatížení lineárního žlabu K3 (300 kg)
- ✓ mřížka nerez 1,5 mm provedení lesk/mat
- ✓ varianta s nerezovým rámečkem
- ✓ rozměrová řada 650, 750, 850, 950, 1050 mm
- ✓ snadná demontáž při čistění sifonu
- ✓ výška rámečku žlabu 15 mm
- ✓ varianta s mřížkou pro vložení dlažby
- ✓ zesílení těla žlabu žebrovaním
- ✓ sítko pro zachytávání nečistot

## ROZMĚRY ŽLABU:

L [mm]	L1 [mm]	L2 [mm]	Hmotnost [kg/ks]
650	715	595	1,89
750	815	695	2,04
850	915	795	2,34
950	1015	895	2,54
1050	1115	995	2,69

## OBJEDNACÍ ČÍSLA

	HARMONY	SQUARE	BASIC	DROPS	MEDIUM	KLASIK/FLOOR
<b>650 lesk</b>	CH 650/S40 HN	CH 650/S40 SN	CH 650/S40 BN	CH 650/S40 DN	CH 650/S40 MN	CH 650/S40 KN
<b>650 mat</b>	CH 650/S40 HN 1	CH 650/S40 SN 1	CH 650/S40 BN 1	CH 650/S40 DN 1	CH 650/S40 MN 1	CH 650/S40 KN 1
<b>750 lesk</b>	CH 750/S40 HN	CH 750/S40 SN	CH 750/S40 BN	CH 750/S40 DN	CH 750/S40 MN	CH 750/S40 KN
<b>750 mat</b>	CH 750/S40 HN 1	CH 750/S40 SN 1	CH 750/S40 BN 1	CH 750/S40 DN 1	CH 750/S40 MN 1	CH 750/S40 KN 1
<b>850 lesk</b>	CH 850/S40 HN	CH 850/S40 SN	CH 850/S40 BN	CH 850/S40 DN	CH 850/S40 MN	CH 850/S40 KN
<b>850 mat</b>	CH 850/S40 HN 1	CH 850/S40 SN 1	CH 850/S40 BN 1	CH 850/S40 DN 1	CH 850/S40 MN 1	CH 850/S40 KN 1
<b>950 lesk</b>	CH 950/S40 HN	CH 950/S40 SN	CH 950/S40 BN	CH 950/S40 DN	CH 950/S40 MN	CH 950/S40 KN
<b>950 mat</b>	CH 950/S40 HN 1	CH 950/S40 SN 1	CH 950/S40 BN 1	CH 950/S40 DN 1	CH 950/S40 MN 1	CH 950/S40 KN 1
<b>1050 lesk</b>	CH 1050/S40 HN	CH 1050/S40 SN	CH 1050/S40 BN	CH 1050/S40 DN	CH 1050/S40 MN	CH 1050/S40 KN
<b>1050 mat</b>	CH 1050/S40 HN 1	CH 1050/S40 SN 1	CH 1050/S40 BN 1	CH 1050/S40 DN 1	CH 1050/S40 MN 1	CH 1050/S40 KN 1

# LINEÁRNÍ PLASTOVÝ ŽLAB S BOČNÍM ODTOKEM D 50



46-52 l/min. 
 65 mm 
 50 mm 
 K3 - 300 kg

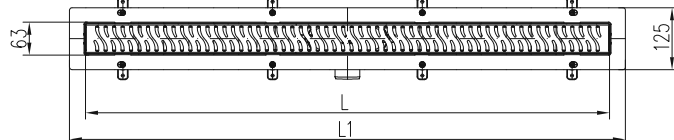
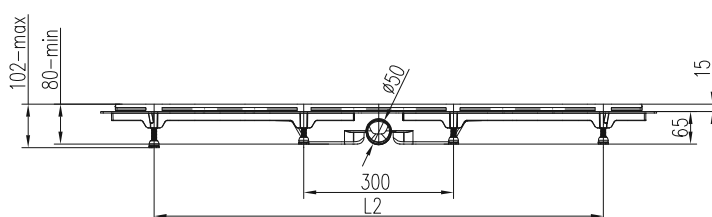
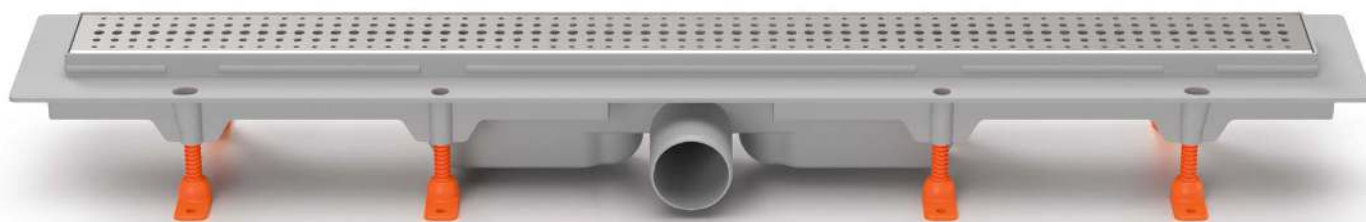

## VLASTNOSTI ŽLABU:

- ✓ stavební výška 65 mm
- ✓ výškové nastavení žlabu od 80 do 102 mm
- ✓ průtok lineárního žlabu 46-52 l/min. dle normy EN 1253
- ✓ kombinované řešení sifonu vodní hladina + uzavírací klapky
- ✓ zatížení lineárního žlabu K3 (300 kg)
- ✓ mřížka nerez 1,5 mm provedení lesk/mat
- ✓ rozměrová řada 650, 750, 850, 950, 1050 mm
- ✓ snadná demontáž při čištění sifonu
- ✓ výška rámečku žlabu 15 mm
- ✓ varianta s mřížkou pro vložení dlažby
- ✓ zesílení těla žlabu žebrovaním
- ✓ sítko pro zachytávání nečistot

## ROZMĚRY ŽLABU:

L [mm]	L1 [mm]	L2 [mm]	Hmotnost [kg/ks]
650	715	595	1,76
750	815	695	1,89
850	915	795	2,17
950	1015	895	2,33
1050	1115	995	2,46

## OBJEDNACÍ ČÍSLA

	HARMONY	SQUARE	BASIC	DROPS	MEDIUM	KLASIK/FLOOR
<b>650 lesk</b>	CH 650/50 H	CH 650/50 S	CH 650/50 B	CH 650/50 D	CH 650/50 M	CH 650/50 K
<b>650 mat</b>	CH 650/50 H 1	CH 650/50 S 1	CH 650/50 B 1	CH 650/50 D 1	CH 650/50 M 1	CH 650/50 K 1
<b>750 lesk</b>	CH 750/50 H	CH 750/50 S	CH 750/50 B	CH 750/50 D	CH 750/50 M	CH 750/50 K
<b>750 mat</b>	CH 750/50 H 1	CH 750/50 S 1	CH 750/50 B 1	CH 750/50 D 1	CH 750/50 M 1	CH 750/50 K 1
<b>850 lesk</b>	CH 850/50 H	CH 850/50 S	CH 850/50 B	CH 850/50 D	CH 850/50 M	CH 850/50 K
<b>850 mat</b>	CH 850/50 H 1	CH 850/50 S 1	CH 850/50 B 1	CH 850/50 D 1	CH 850/50 M 1	CH 850/50 K 1
<b>950 lesk</b>	CH 950/50 H	CH 950/50 S	CH 950/50 B	CH 950/50 D	CH 950/50 M	CH 950/50 K
<b>950 mat</b>	CH 950/50 H 1	CH 950/50 S 1	CH 950/50 B 1	CH 950/50 D 1	CH 950/50 M 1	CH 950/50 K 1
<b>1050 lesk</b>	CH 1050/50 H	CH 1050/50 S	CH 1050/50 B	CH 1050/50 D	CH 1050/50 M	CH 1050/50 K
<b>1050 mat</b>	CH 1050/50 H 1	CH 1050/50 S 1	CH 1050/50 B 1	CH 1050/50 D 1	CH 1050/50 M 1	CH 1050/50 K 1

# LINEÁRNÍ PLASTOVÝ ŽLAB S NEREZOVÝM RÁMEČKEM A BOČNÍM ODTOKEM D 50



46-52 l/min.
 65 mm
 50 mm
 K3 - 300 kg

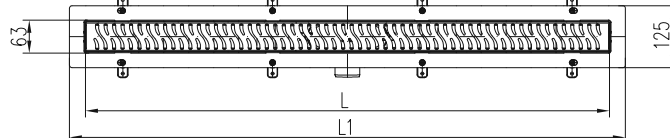
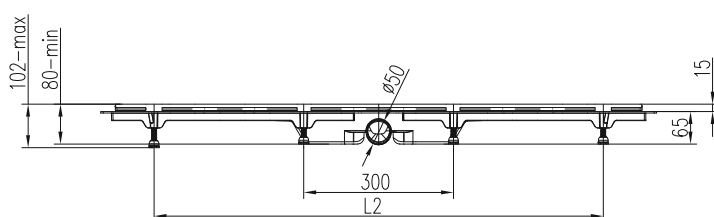
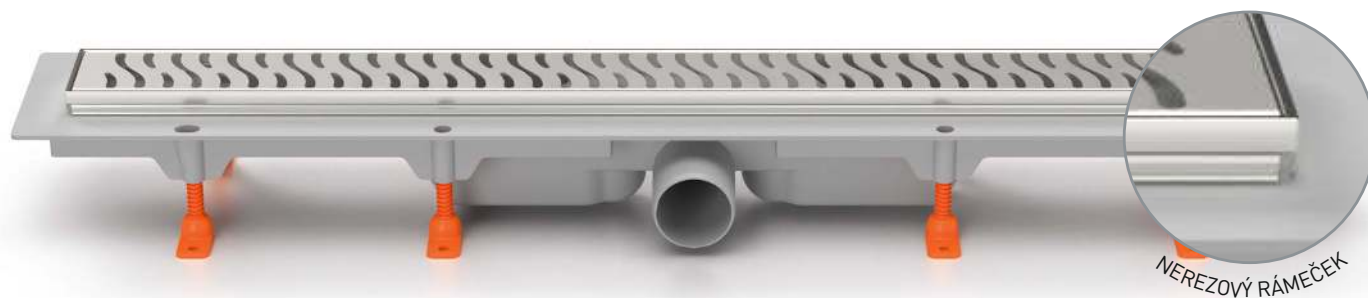

## VLASTNOSTI ŽLABU:

- ✓ stavební výška 65 mm
- ✓ výškové nastavení žlabu od 80 do 102 mm
- ✓ průtok lineárního žlabu 46-52 l/min. dle normy EN 1253
- ✓ kombinované řešení sifonu vodní hladina + uzavírací klapky
- ✓ zatížení lineárního žlabu K3 (300 kg)
- ✓ mřížka nerez 1,5 mm provedení lesk/mat
- ✓ varianta s nerezovým rámečkem
- ✓ rozměrová řada 650, 750, 850, 950, 1050 mm
- ✓ snadná demontáž při čistění sifonu
- ✓ výška rámečku žlabu 15 mm
- ✓ varianta s mřížkou pro vložení dlažby
- ✓ zesílení těla žlabu žebrováním
- ✓ sítko pro zachytávání nečistot

## ROZMĚRY ŽLABU:

L [mm]	L1 [mm]	L2 [mm]	Hmotnost [kg/ks]
650	715	595	1,91
750	815	695	2,06
850	915	795	2,36
950	1015	895	2,55
1050	1115	995	2,74

## OBJEDNACÍ ČÍSLA

	HARMONY	SQUARE	BASIC	DROPS	MEDIUM	KLASIK/FLOOR
<b>650 lesk</b>	CH 650/50 HN	CH 650/50 SN	CH 650/50 BN	CH 650/50 DN	CH 650/50 MN	CH 650/50 KN
<b>650 mat</b>	CH 650/50 HN 1	CH 650/50 SN 1	CH 650/50 BN 1	CH 650/50 DN 1	CH 650/50 MN 1	CH 650/50 KN 1
<b>750 lesk</b>	CH 750/50 HN	CH 750/50 SN	CH 750/50 BN	CH 750/50 DN	CH 750/50 MN	CH 750/50 KN
<b>750 mat</b>	CH 750/50 HN 1	CH 750/50 SN 1	CH 750/50 BN 1	CH 750/50 DN 1	CH 750/50 MN 1	CH 750/50 KN 1
<b>850 lesk</b>	CH 850/50 HN	CH 850/50 SN	CH 850/50 BN	CH 850/50 DN	CH 850/50 MN	CH 850/50 KN
<b>850 mat</b>	CH 850/50 HN 1	CH 850/50 SN 1	CH 850/50 BN 1	CH 850/50 DN 1	CH 850/50 MN 1	CH 850/50 KN 1
<b>950 lesk</b>	CH 950/50 HN	CH 950/50 SN	CH 950/50 BN	CH 950/50 DN	CH 950/50 MN	CH 950/50 KN
<b>950 mat</b>	CH 950/50 HN 1	CH 950/50 SN 1	CH 950/50 BN 1	CH 950/50 DN 1	CH 950/50 MN 1	CH 950/50 KN 1
<b>1050 lesk</b>	CH 1050/50 HN	CH 1050/50 SN	CH 1050/50 BN	CH 1050/50 DN	CH 1050/50 MN	CH 1050/50 KN
<b>1050 mat</b>	CH 1050/50 HN 1	CH 1050/50 SN 1	CH 1050/50 BN 1	CH 1050/50 DN 1	CH 1050/50 MN 1	CH 1050/50 KN 1

# LINEÁRNÍ PLASTOVÝ ŽLAB S BOČNÍM ODTOKEM D 50 A OTOČNÝM SIFONEM 360°



46-52 l/min. 
 75 mm 
 50 mm 
 K3 - 300 kg

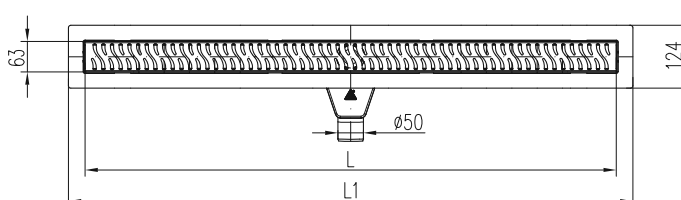
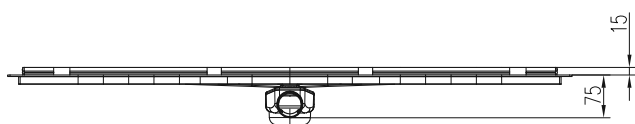
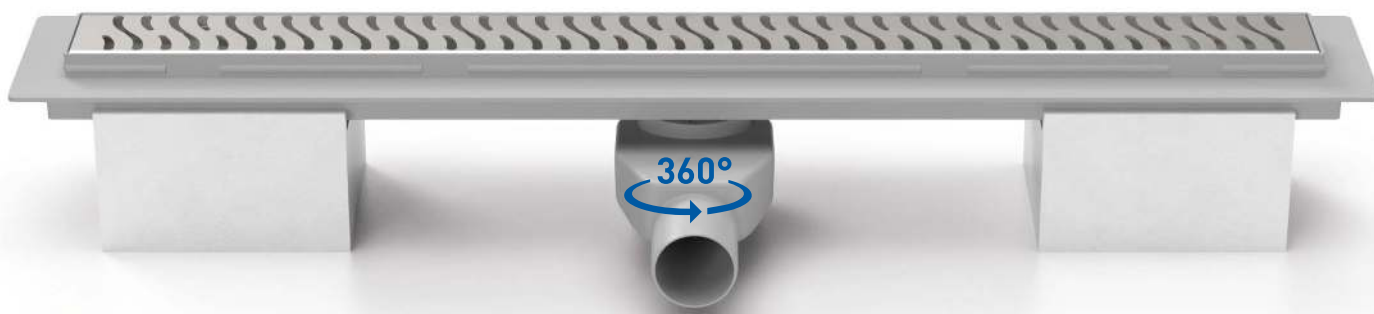

## VLASTNOSTI ŽLABU:

- ✓ stavební výška 75 mm
- ✓ průtok lineárního žlabu 46-52 l/min. dle normy EN 1253
- ✓ otočný sifon 360° s vyjímatelnou silikonovou membránou a vodní hladinou
- ✓ zatížení lineárního žlabu K3 (300 kg)
- ✓ mřížka nerez 1,5 mm provedení lesk/mat
- ✓ rozměrová řada 650, 750, 850, 950, 1050 mm
- ✓ snadná demontáž při čišťení sifonu
- ✓ výška rámečku žlabu 15 mm
- ✓ varianta s mřížkou pro vložení dlažby
- ✓ zesílení těla žlabu žebrováním
- ✓ sítko pro zachytávání nečistot

## ROZMĚRY ŽLABU:

L [mm]	L1 [mm]	Hmotnost [kg/ks]
650	715	2,54
750	815	2,80
850	915	2,98
950	1015	3,32
1050	1115	3,55

## OBJEDNACÍ ČÍSLA

	HARMONY	SQUARE	BASIC	DROPS	MEDIUM	KLASIK/FLOOR
<b>650 lesk</b>	CH PA 650 H	CH PA 650 S	CH PA 650 B	CH PA 650 D	CH PA 650 M	CH PA 650 K
<b>650 mat</b>	CH PA 650 H 1	CH PA 650 S 1	CH PA 650 B 1	CH PA 650 D 1	CH PA 650 M 1	CH PA 650 K 1
<b>750 lesk</b>	CH PA 750 H	CH PA 750 S	CH PA 750 B	CH PA 750 D	CH PA 750 M	CH PA 750 K
<b>750 mat</b>	CH PA 750 H 1	CH PA 750 S 1	CH PA 750 B 1	CH PA 750 D 1	CH PA 750 M 1	CH PA 750 K 1
<b>850 lesk</b>	CH PA 850 H	CH PA 850 S	CH PA 850 B	CH PA 850 D	CH PA 850 M	CH PA 850 K
<b>850 mat</b>	CH PA 850 H 1	CH PA 850 S 1	CH PA 850 B 1	CH PA 850 D 1	CH PA 850 M 1	CH PA 850 K 1
<b>950 lesk</b>	CH PA 950 H	CH PA 950 S	CH PA 950 B	CH PA 950 D	CH PA 950 M	CH PA 950 K
<b>950 mat</b>	CH PA 950 H 1	CH PA 950 S 1	CH PA 950 B 1	CH PA 950 D 1	CH PA 950 M 1	CH PA 950 K 1
<b>1050 lesk</b>	CH PA 1050 H	CH PA 1050 S	CH PA 1050 B	CH PA 1050 D	CH PA 1050 M	CH PA 1050 K
<b>1050 mat</b>	CH PA 1050 H 1	CH PA 1050 S 1	CH PA 1050 B 1	CH PA 1050 D 1	CH PA 1050 M 1	CH PA 1050 K 1



 46-52 l/min.
  75 mm
  50 mm
  K3 - 300 kg

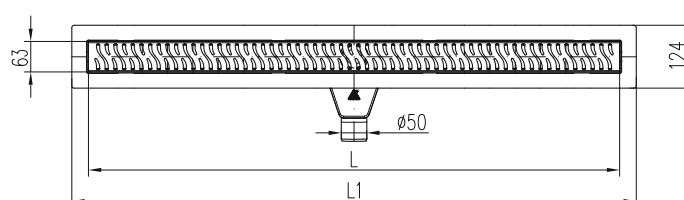
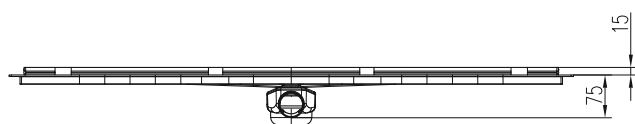

## VLASTNOSTI ŽLABU:

- ✓ stavební výška 75 mm
- ✓ průtok lineárního žlabu 46-52 l/min. dle normy EN 1253
- ✓ otočný sifon 360° s vyjímatelnou silikonovou membránou a vodní hladinou
- ✓ zatížení lineárního žlabu K3 (300 kg)
- ✓ mřížka nerez 1,5 mm provedení lesk/mat
- ✓ varianta s nerezovým rámečkem
- ✓ rozměrová řada 650, 750, 850, 950, 1050 mm
- ✓ snadná demontáž při čistění sifonu
- ✓ výška rámečku žlabu 15 mm
- ✓ varianta s mřížkou pro vložení dlažby
- ✓ zesílení těla žlabu žebrováním
- ✓ sítko pro zachytávání nečistot

## ROZMĚRY ŽLABU:

L [mm]	L1 [mm]	Hmotnost [kg/ks]
650	715	2,74
750	815	3,00
850	915	3,18
950	1015	3,52
1050	1115	3,75

## OBJEDNACÍ ČÍSLA

	HARMONY	SQUARE	BASIC	DROPS	MEDIUM	KLASIK/FLOOR
<b>650 lesk</b>	CH PA 650 HN	CH PA 650 SN	CH PA 650 BN	CH PA 650 DN	CH PA 650 MN	CH PA 650 KN
<b>650 mat</b>	CH PA 650 HN 1	CH PA 650 SN 1	CH PA 650 BN 1	CH PA 650 DN 1	CH PA 650 MN 1	CH PA 650 KN 1
<b>750 lesk</b>	CH PA 750 HN	CH PA 750 SN	CH PA 750 BN	CH PA 750 DN	CH PA 750 MN	CH PA 750 KN
<b>750 mat</b>	CH PA 750 HN 1	CH PA 750 SN 1	CH PA 750 BN 1	CH PA 750 DN 1	CH PA 750 MN 1	CH PA 750 KN 1
<b>850 lesk</b>	CH PA 850 HN	CH PA 850 SN	CH PA 850 BN	CH PA 850 DN	CH PA 850 MN	CH PA 850 KN
<b>850 mat</b>	CH PA 850 HN 1	CH PA 850 SN 1	CH PA 850 BN 1	CH PA 850 DN 1	CH PA 850 MN 1	CH PA 850 KN 1
<b>950 lesk</b>	CH PA 950 HN	CH PA 950 SN	CH PA 950 BN	CH PA 950 DN	CH PA 950 MN	CH PA 950 KN
<b>950 mat</b>	CH PA 950 HN 1	CH PA 950 SN 1	CH PA 950 BN 1	CH PA 950 DN 1	CH PA 950 MN 1	CH PA 950 KN 1
<b>1050 lesk</b>	CH PA 1050 HN	CH PA 1050 SN	CH PA 1050 BN	CH PA 1050 DN	CH PA 1050 MN	CH PA 1050 KN
<b>1050 mat</b>	CH PA 1050 HN 1	CH PA 1050 SN 1	CH PA 1050 BN 1	CH PA 1050 DN 1	CH PA 1050 MN 1	CH PA 1050 KN 1

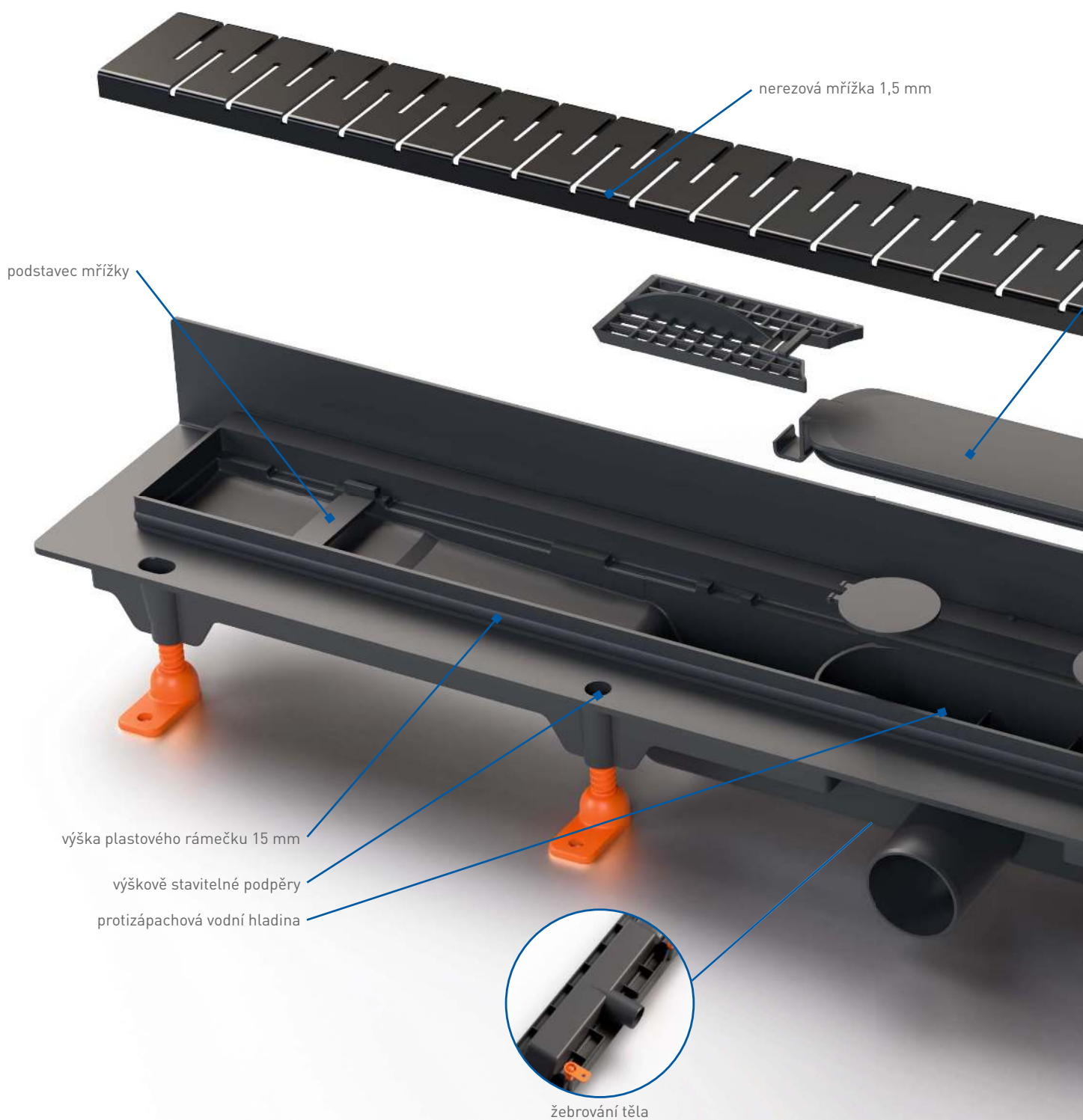

# PLASTOVÉ ŽLABY **BLACK EDITION**

Elegance, tajemno a smutek – to jsou slova, která se pojí často s černou barvou, avšak při správné kombinaci a umístění můžeme dosáhnout nevšedních a elegantních výsledků s luxusním vzhledem.

Přinášíme Vám exklusivní řadu sprchových žlabů **Black edition** do Vaší koupelny.

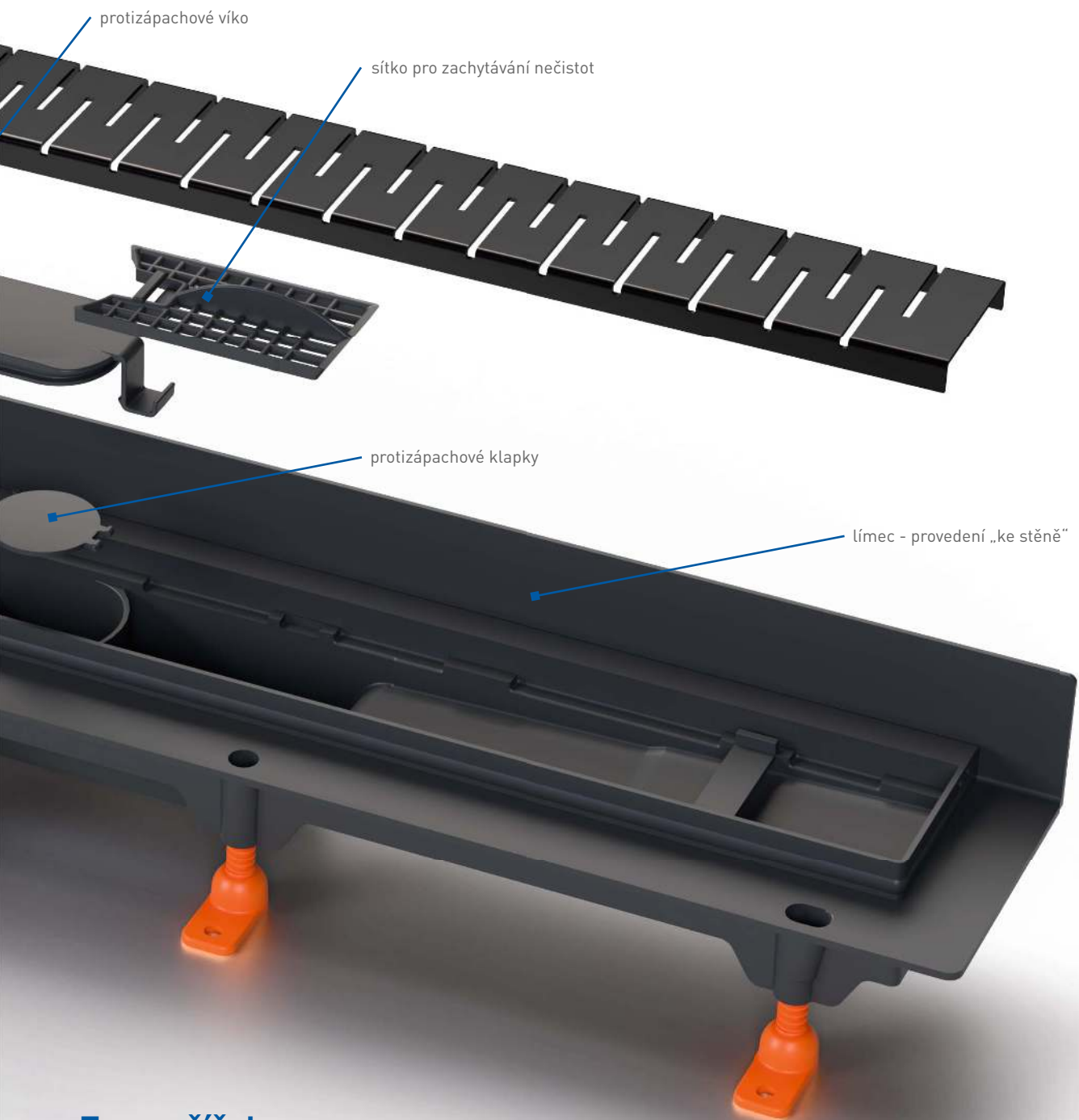

## Typy mřížek:

HARMONY



SQUARE



BASIC



DROPS



MEDIUM



KLASIK/FLOOR



**Black** edition





# LINEÁRNÍ PLASTOVÝ ŽLAB S BOČNÍM ODTOKEM D 40



30-38 l/min. 
 50 mm 
 40 mm 
 K3 - 300 kg

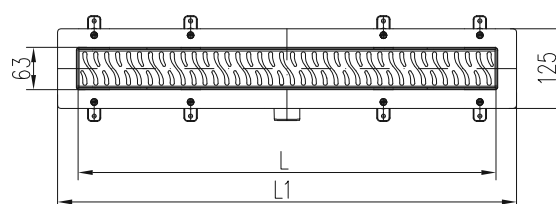
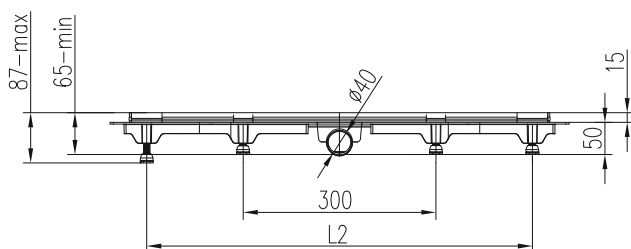

## VLASTNOSTI ŽLABU:

- ✓ nízká stavební výška 50 mm
- ✓ výškové nastavení žlabu od 65 do 87 mm
- ✓ průtok lineárního žlabu 30-38 l/min. dle normy EN 1253
- ✓ kombinované řešení sifonu vodní hladina + uzavírací klapky
- ✓ zatížení lineárního žlabu K3 (300 kg)
- ✓ rozměrová řada 350, 450, 550, 650, 750, 850, 950 mm
- ✓ snadná demontáž při čištění sifonu
- ✓ výška rámečku žlabu 15 mm
- ✓ nerezová černá mřížka 1,5 mm je opatřena polyesterovou termosetickou práškovou barvou
- ✓ zesílení těla žlabu žebrovaním
- ✓ sítko pro zachytávání nečistot

## ROZMĚRY ŽLABU:

L [mm]	L1 [mm]	L2 [mm]	Hmotnost [kg/ks]
350	415	295	1,04
450	515	295	1,19
550	615	295	1,32
650	715	595	1,71
750	815	695	1,85
850	915	795	2,02
950	1015	895	2,20

## OBJEDNACÍ ČÍSLA

	HARMONY	SQUARE	BASIC	DROPS	MEDIUM	KLASIK/FLOOR
<b>350 mm</b>	CH 350 HC	CH 350 SC	CH 350 BC	CH 350 DC	CH 350 MC	CH 350 KC
<b>450 mm</b>	CH 450 HC	CH 450 SC	CH 450 BC	CH 450 DC	CH 450 MC	CH 450 KC
<b>550 mm</b>	CH 550 HC	CH 550 SC	CH 550 BC	CH 550 DC	CH 550 MC	CH 550 KC
<b>650 mm</b>	CH 650 HC	CH 650 SC	CH 650 BC	CH 650 DC	CH 650 MC	CH 650 KC
<b>750 mm</b>	CH 750 HC	CH 750 SC	CH 750 BC	CH 750 DC	CH 750 MC	CH 750 KC
<b>850 mm</b>	CH 850 HC	CH 850 SC	CH 850 BC	CH 850 DC	CH 850 MC	CH 850 KC
<b>950 mm</b>	CH 950 HC	CH 950 SC	CH 950 BC	CH 950 DC	CH 950 MC	CH 950 KC

# LINEÁRNÍ PLASTOVÝ ŽLAB KE STĚNĚ S BOČNÍM ODTOKEM D 40



30-38 l/min. 
 50 mm 
 40 mm 
 K3 - 300 kg

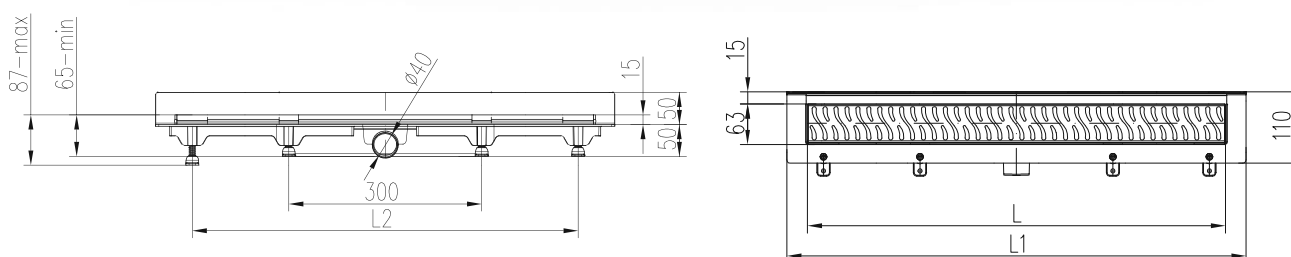

## VLASTNOSTI ŽLABU:

- ✓ nízká stavební výška 50 mm
- ✓ výškové nastavení žlabu od 65 do 87 mm
- ✓ průtok lineárního žlabu 30-38 l/min. dle normy EN 1253
- ✓ kombinované řešení sifonu vodní hladina + uzavírací klapky
- ✓ zatížení lineárního žlabu K3 (300 kg)
- ✓ rozměrová řada 350, 450, 650, 750, 850, 950 mm
- ✓ snadná demontáž při čištění sifonu
- ✓ výška rámečku žlabu 15 mm
- ✓ nerezová černá mřížka 1,5 mm je opatřena polyesterovou termosetickou práškovou barvou
- ✓ zesílení těla žlabu žebrováním
- ✓ sítko pro zachytávání nečistot

## ROZMĚRY ŽLABU:

L [mm]	L1 [mm]	L2 [mm]	Hmotnost [kg/ks]
350	415	295	1,15
450	515	295	1,30
650	715	595	1,79
750	815	695	1,93
850	915	795	2,14
950	1015	895	2,40

## OBJEDNACÍ ČÍSLA

	HARMONY	SQUARE	BASIC	DROPS	MEDIUM	KLASIK/FLOOR
<b>350 mm</b>	CH 350 HC 2	CH 350 SC 2	CH 350 BC 2	CH 350 DC 2	CH 350 MC 2	CH 350 KC 2
<b>450 mm</b>	CH 450 HC 2	CH 450 SC 2	CH 450 BC 2	CH 450 DC 2	CH 450 MC 2	CH 450 KC 2
<b>650 mm</b>	CH 650 HC 2	CH 650 SC 2	CH 650 BC 2	CH 650 DC 2	CH 650 MC 2	CH 650 KC 2
<b>750 mm</b>	CH 750 HC 2	CH 750 SC 2	CH 750 BC 2	CH 750 DC 2	CH 750 MC 2	CH 750 KC 2
<b>850 mm</b>	CH 850 HC 2	CH 850 SC 2	CH 850 BC 2	CH 850 DC 2	CH 850 MC 2	CH 850 KC 2
<b>950 mm</b>	CH 950 HC 2	CH 950 SC 2	CH 950 BC 2	CH 950 DC 2	CH 950 MC 2	CH 950 KC 2

# LINEÁRNÍ PLASTOVÝ ŽLAB SE SPODNÍM ODTOKEM D 40



60-70 l/min. 
 65 mm 
 40 mm 
 K3 - 300 kg

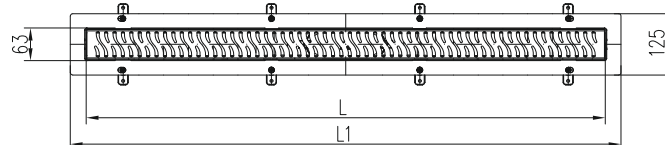
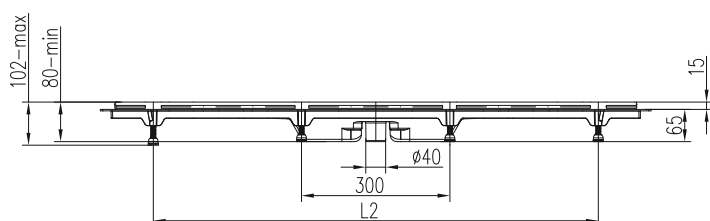

## VLASTNOSTI ŽLABU:

- ✓ stavební výška 65 mm
- ✓ výškové nastavení žlabu od 80 do 102 mm
- ✓ průtok lineárního žlabu 60-70 l/min. dle normy EN 1253
- ✓ kombinované řešení sifonu vodní hladina + uzavírací klapky
- ✓ zatížení lineárního žlabu K3 (300 kg)
- ✓ rozměrová řada 650, 750, 850, 950, 1050 mm
- ✓ snadná demontáž při čistění sifonu
- ✓ výška rámečku žlabu 15 mm
- ✓ nerezová černá mřížka 1,5 mm je opatřena polyesterovou termosetickou práškovou barvou
- ✓ zesílení těla žlabu žebrováním
- ✓ sítko pro zachytávání nečistot

## ROZMĚRY ŽLABU:

L [mm]	L1 [mm]	L2 [mm]	Hmotnost [kg/ks]
650	715	595	1,75
750	815	695	1,86
850	915	795	2,14
950	1015	895	2,32
1050	1115	995	2,45

## OBJEDNACÍ ČÍSLA

	HARMONY	SQUARE	BASIC	DROPS	MEDIUM	KLASIK/FLOOR
<b>650 mm</b>	CH 650/S40 HC	CH 650/S40 SC	CH 650/S40 BC	CH 650/S40 DC	CH 650/S40 MC	CH 650/S40 KC
<b>750 mm</b>	CH 750/S40 HC	CH 750/S40 SC	CH 750/S40 BC	CH 750/S40 DC	CH 750/S40 MC	CH 750/S40 KC
<b>850 mm</b>	CH 850/S40 HC	CH 850/S40 SC	CH 850/S40 BC	CH 850/S40 DC	CH 850/S40 MC	CH 850/S40 KC
<b>950 mm</b>	CH 950/S40 HC	CH 950/S40 SC	CH 950/S40 BC	CH 950/S40 DC	CH 950/S40 MC	CH 950/S40 KC
<b>1050 mm</b>	CH 1050/S40 HC	CH 1050/S40 SC	CH 1050/S40 BC	CH 1050/S40 DC	CH 1050/S40 MC	CH 1050/S40 KC

# LINEÁRNÍ PLASTOVÝ ŽLAB S BOČNÍM ODTOKEM D 50



46-52 l/min.
 65 mm
 50 mm
 K3 - 300 kg

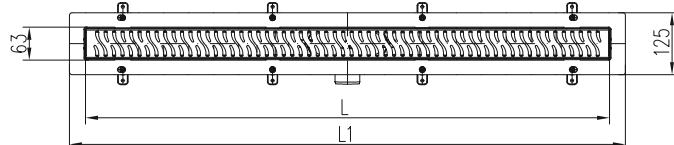
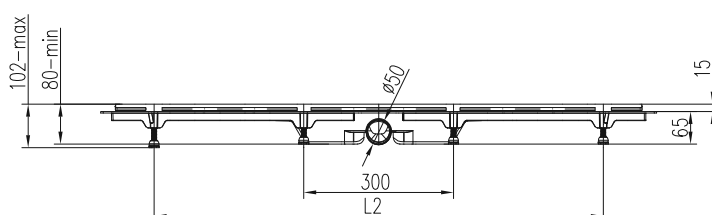

## VLASTNOSTI ŽLABU:

- ✓ stavební výška 65 mm
- ✓ výškové nastavení žlabu od 80 do 102 mm
- ✓ průtok lineárního žlabu 46-52 l/min. dle normy EN 1253
- ✓ kombinované řešení sifonu vodní hladina + uzavírací klapky
- ✓ zatížení lineárního žlabu K3 (300 kg)
- ✓ rozměrová řada 650, 750, 850, 950, 1050 mm
- ✓ snadná demontáž při čištění sifonu
- ✓ výška rámečku žlabu 15 mm
- ✓ nerezová černá mřížka 1,5 mm je opatřena polyesterovou termosetickou práškovou barvou
- ✓ zesílení těla žlabu žebrováním
- ✓ sítko pro zachytávání nečistot

## ROZMĚRY ŽLABU:

L [mm]	L1 [mm]	L2 [mm]	Hmotnost [kg/ks]
650	715	595	1,76
750	815	695	1,89
850	915	795	2,17
950	1015	895	2,33
1050	1115	995	2,46

## OBJEDNACÍ ČÍSLA

	HARMONY	SQUARE	BASIC	DROPS	MEDIUM	KLASIK/FLOOR
<b>650 mm</b>	CH 650/50 HC	CH 650/50 SC	CH 650/50 BC	CH 650/50 DC	CH 650/50 MC	CH 650/50 KC
<b>750 mm</b>	CH 750/50 HC	CH 750/50 SC	CH 750/50 BC	CH 750/50 DC	CH 750/50 MC	CH 750/50 KC
<b>850 mm</b>	CH 850/50 HC	CH 850/50 SC	CH 850/50 BC	CH 850/50 DC	CH 850/50 MC	CH 850/50 KC
<b>950 mm</b>	CH 950/50 HC	CH 950/50 SC	CH 950/50 BC	CH 950/50 DC	CH 950/50 MC	CH 950/50 KC
<b>1050 mm</b>	CH 1050/50 HC	CH 1050/50 SC	CH 1050/50 BC	CH 1050/50 DC	CH 1050/50 MC	CH 1050/50 KC



# LINEÁRNÍ PLASTOVÝ ŽLAB S BOČNÍM ODTOKEM D 50 A OTOČNÝM SIFONEM 360°



46-52 l/min. 
 75 mm 
 50 mm 
 K3 - 300 kg

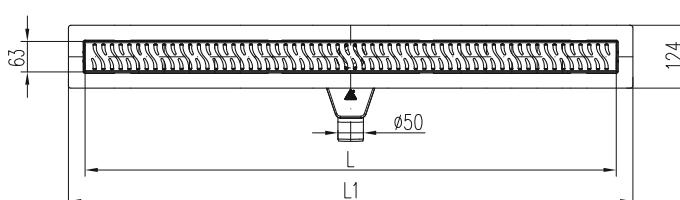
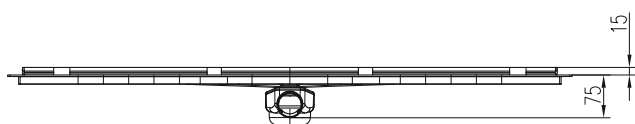
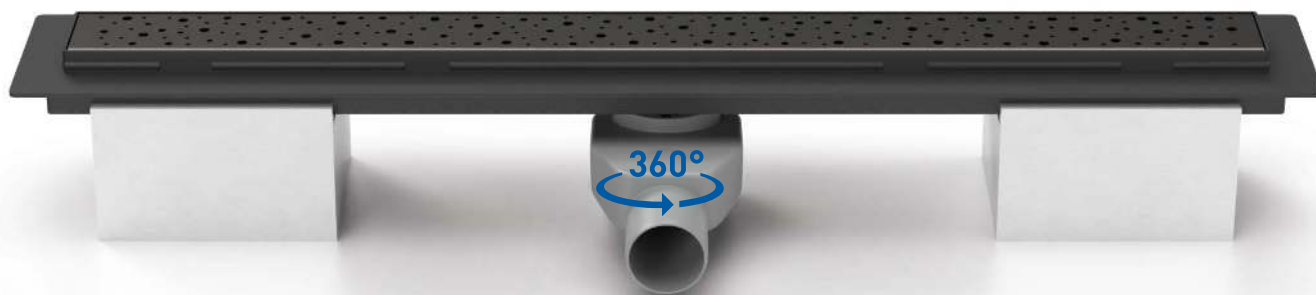

## VLASTNOSTI ŽLABU:

- ✓ stavební výška 75 mm
- ✓ průtok lineárního žlabu 46-52 l/min. dle normy EN 1253
- ✓ otočný sifon 360° s vyjímatelnou silikonovou membránou a vodní hladinou
- ✓ zatížení lineárního žlabu K3 (300 kg)
- ✓ rozměrová řada 650, 750, 850, 950, 1050 mm
- ✓ snadná demontáž při čištění sifonu
- ✓ výška rámečku žlabu 15 mm
- ✓ nerezová černá mřížka 1,5 mm je opatřena polyesterovou termosetickou práškovou barvou
- ✓ zesílení těla žlabu žebrováním
- ✓ sítko pro zachytávání nečistot

## ROZMĚRY ŽLABU:

L [mm]	L1 [mm]	Hmotnost [kg/ks]
650	715	2,54
750	815	2,80
850	915	2,98
950	1015	3,32
1050	1115	3,55

## OBJEDNACÍ ČÍSLA

	HARMONY	SQUARE	BASIC	DROPS	MEDIUM	KLASIK/FLOOR
<b>650 mm</b>	CH PA 650 HC	CH PA 650 SC	CH PA 650 BC	CH PA 650 DC	CH PA 650 MC	CH PA 650 KC
<b>750 mm</b>	CH PA 750 HC	CH PA 750 SC	CH PA 750 BC	CH PA 750 DC	CH PA 750 MC	CH PA 750 KC
<b>850 mm</b>	CH PA 850 HC	CH PA 850 SC	CH PA 850 BC	CH PA 850 DC	CH PA 850 MC	CH PA 850 KC
<b>950 mm</b>	CH PA 950 HC	CH PA 950 SC	CH PA 950 BC	CH PA 950 DC	CH PA 950 MC	CH PA 950 KC
<b>1050 mm</b>	CH PA 1050 HC	CH PA 1050 SC	CH PA 1050 BC	CH PA 1050 DC	CH PA 1050 MC	CH PA 1050 KC

# NEREZOVÉ LINEÁRNÍ ŽLABY

S BOČNÍM SIFONEM D 40

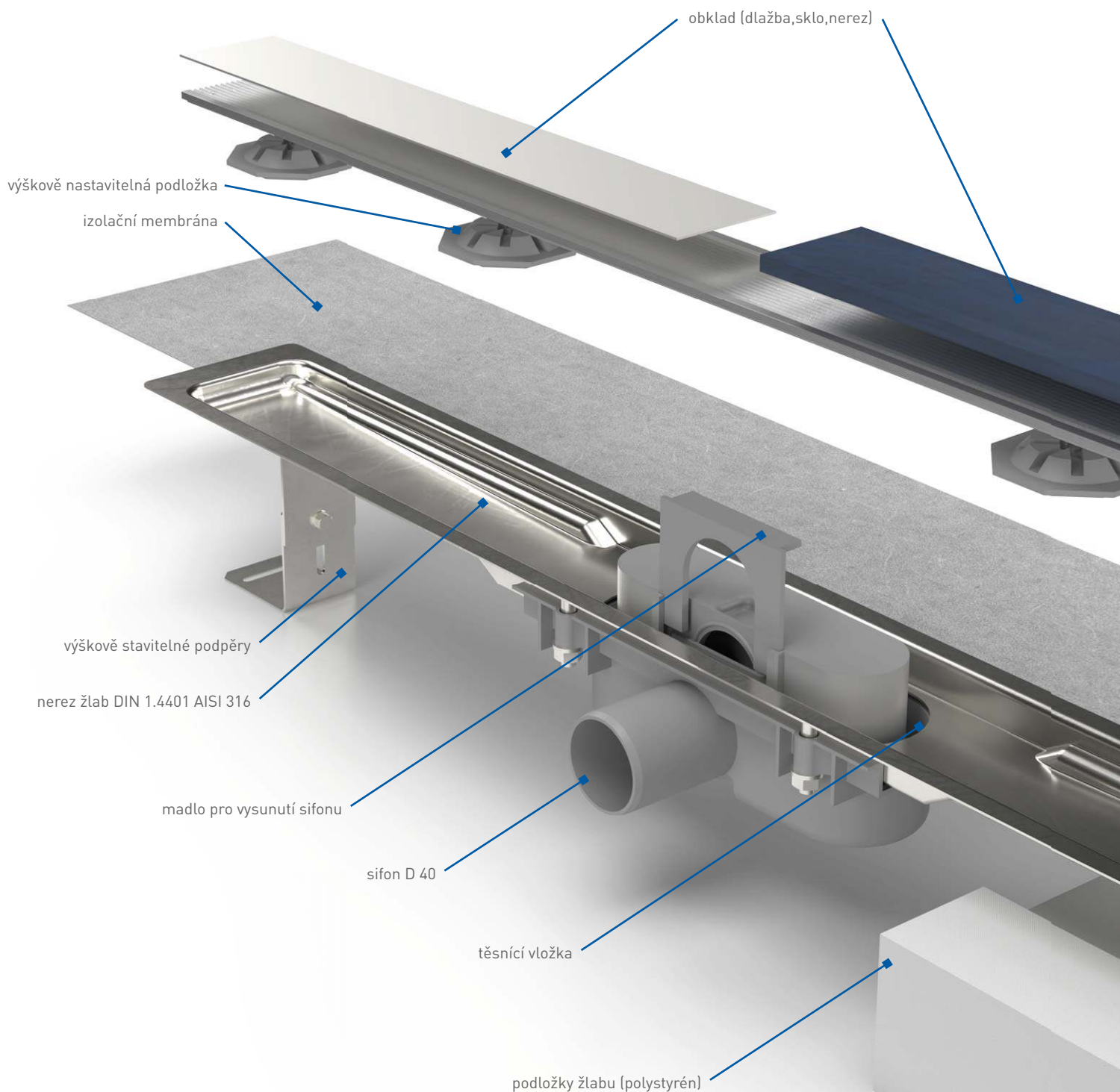

**AQUARIUS**

... SVÁRY JSOU JIŽ MINULOSTÍ

# NEREZOVÉ LINEÁRNÍ ŽLABY

S OTOČNÝM BOČNÍM SIFONEM D 50

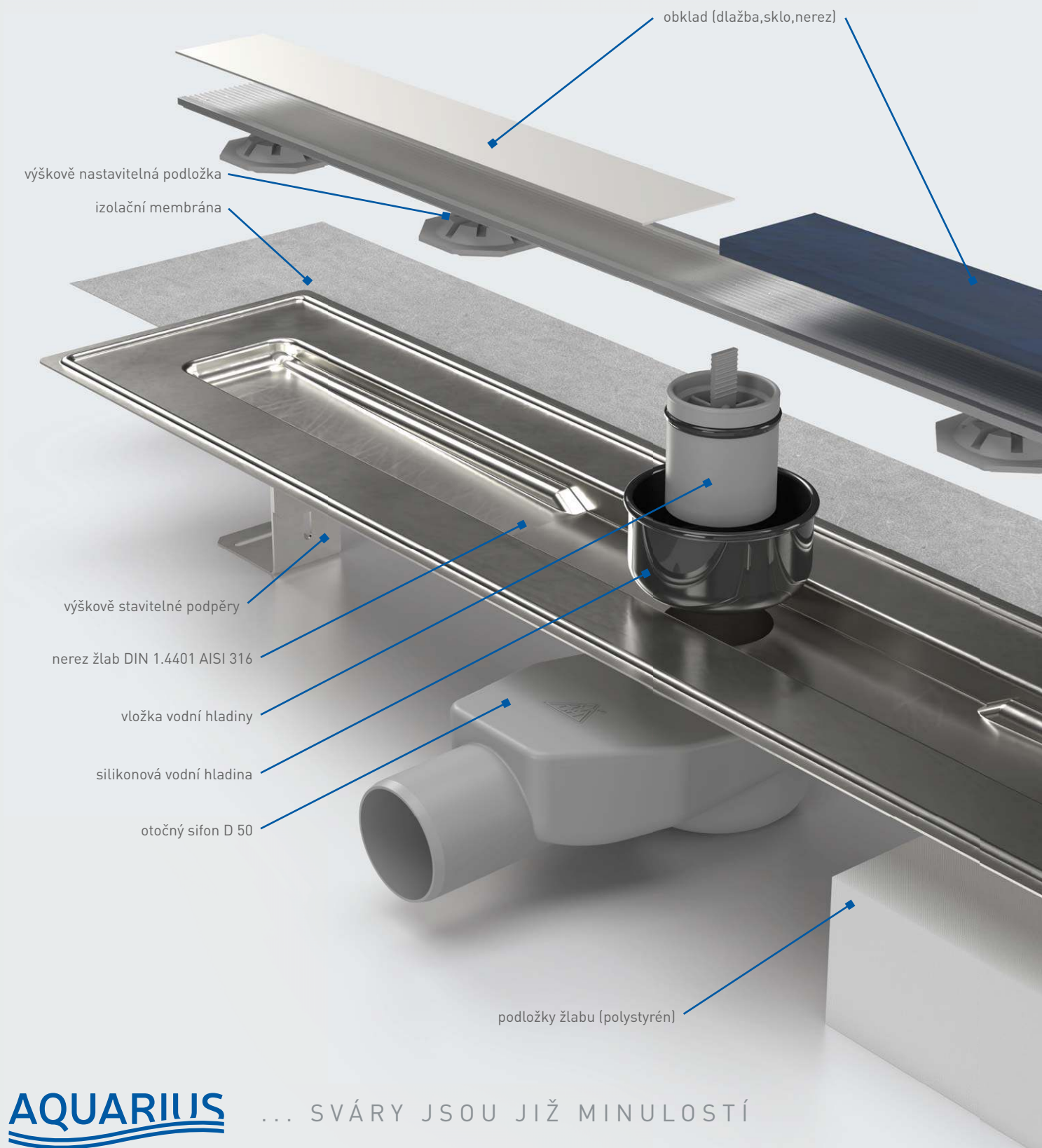

**AQUARIUS**

... SVÁRY JSOU JIŽ MINULOSTÍ

# LINEÁRNÍ NEREZOVÝ ŽLAB S BOČNÍM SIFONEM D 40 A IZOLACÍ



30-34 l/min. ↑ 62 mm ∅ 40 mm K3 - 300 kg

AQUARIUS

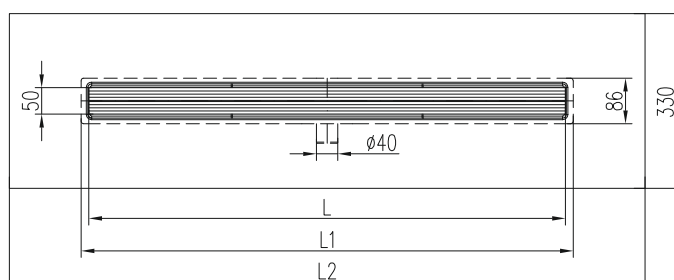
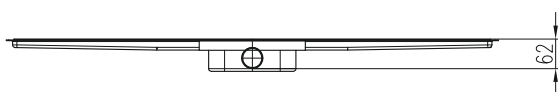

## VLASTNOSTI ŽLABU:

- ✓ nízká stavební výška 62 mm
- ✓ stavěcí podpěry lze nastavit na libovolnou výšku ALU lišty
- ✓ na montážní ALU lištu lze nalepit dlažbu, sklo, nerez lištu
- ✓ průtok lineárního žlabu 30-34 l/min. dle normy EN 1253
- ✓ membránová fólie je hermeticky spojena již ve výrobě
- ✓ zatížení lineárního žlabu K3 (300 kg)
- ✓ lisované těleso bez svárů
- ✓ rozměrová řada 700, 800, 900 mm
- ✓ snadná demontáž při čištění sifonu
- ✓ bez limitu výšky obkladu
- ✓ vyrobeno z vysoce odolné nerez oceli DIN 1.4401 AISI 316
- ✓ patentovaný odtokový sifon
- ✓ součástí balení žlabu je polystyrén a výškově stavitelné nožičky

## ROZMĚRY ŽLABU:

L [mm]	L1 [mm]	L2 [mm]	Hmotnost [kg/ks]	
			Alu lišta	Alu lišta + nerez
700	735	1000	1,58	1,99
800	835	1100	1,71	2,17
900	935	1200	1,85	2,36



➔ Alu lišta + obklad



➔ Alu lišta + nerez

## OBJEDNACÍ ČÍSLA

	Alu lišta	Alu lišta + nerez
<b>700</b>	CH N 7001	CH N 7005
<b>800</b>	CH N 8001	CH N 8005
<b>900</b>	CH N 9001	CH N 9005

# LINEÁRNÍ NEREZOVÝ ŽLAB S BOČNÍM SIFONEM D 40



30-34 l/min. 
 62 mm 
 40 mm 
 K3 - 300 kg

AQUARIUS

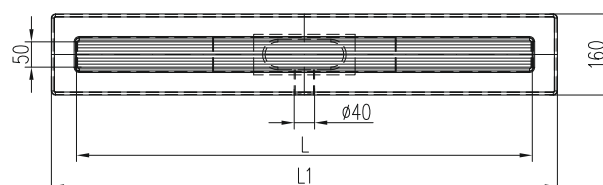
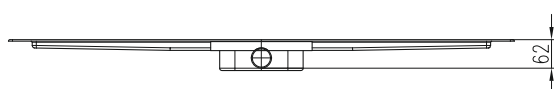

## VLASTNOSTI ŽLABU:

- ✓ nízká stavební výška 62 mm
- ✓ stavěcí podpěry lze nastavit na libovolnou výšku ALU lišty
- ✓ na montážní ALU lištu lze nalepit dlažbu, sklo, nerez lištu
- ✓ průtok lineárního žlabu 30-34 l/min. dle normy EN 1253
- ✓ zatížení lineárního žlabu K3 (300 kg)
- ✓ lisované těleso bez svárů
- ✓ rozměrová řada 700, 800, 900 mm
- ✓ snadná demontáž při čištění sifonu
- ✓ bez limitu výšky obkladu
- ✓ vyrobeno z vysoce odolné nerez oceli DIN 1.4401 AISI 316
- ✓ patentovaný odtokový sifon
- ✓ součástí balení žlabu je polystyrén a výškově stavitelné nožičky

## ROZMĚRY ŽLABU:

L [mm]	L1 [mm]	Hmotnost [kg/ks]	
		Alu lišta	Alu lišta + nerez
700	800	1,97	2,38
800	900	2,17	2,63
900	1000	2,36	2,87



➔ Alu lišta + obklad



➔ Alu lišta + nerez

## OBJEDNACÍ ČÍSLA

	Alu lišta	Alu lišta + nerez
<b>700</b>	CH N 7002	CH N 7006
<b>800</b>	CH N 8002	CH N 8006
<b>900</b>	CH N 9002	CH N 9006



# LINEÁRNÍ NEREZOVÝ ŽLAB S OTOČNÝM BOČNÍM SIFONEM D 50 A IZOLACÍ



46-50 l/min. ↑ 70 mm ⌀ 50 mm K3 - 300 kg

AQUARIUS

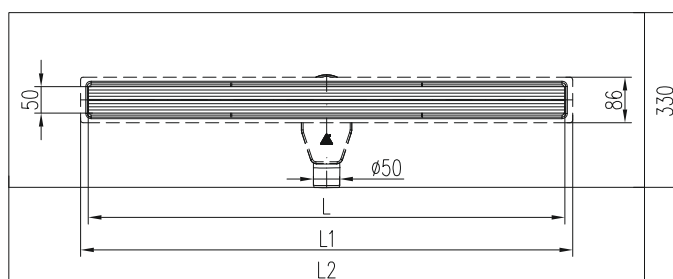

## VLASTNOSTI ŽLABU:

- ✓ stavební výška 70 mm
- ✓ stavěcí podpěry lze nastavit na libovolnou výšku ALU lišty
- ✓ na montážní ALU lištu lze nalepit dlažbu, sklo, nerez lištu
- ✓ průtok lineárního žlabu 46-50 l/min. dle normy EN 1253
- ✓ membránová fólie je hermeticky spojena již ve výrobě
- ✓ zatížení lineárního žlabu K3 (300 kg)
- ✓ lisované těleso bez svárů
- ✓ rozměrová řada 700, 800, 900 mm
- ✓ snadná demontáž při čištění sifonu
- ✓ bez limitu výšky obkladu
- ✓ vyrobeno z vysoce odolné nerez oceli DIN 1.4401 AISI 316
- ✓ patentovaný odtokový sifon
- ✓ součástí balení žlabu je polystyrén a výškově stavitelné nožičky

## ROZMĚRY ŽLABU:

L [mm]	L1 [mm]	L2 [mm]	Hmotnost [kg/ks]	
			Alu lišta	Alu lišta + nerez
700	735	1000	1,78	2,19
800	835	1100	1,94	2,40
900	935	1200	2,10	2,58



➔ Alu lišta + obklad



➔ Alu lišta + nerez

## OBJEDNACÍ ČÍSLA

	Alu lišta	Alu lišta + nerez
<b>700</b>	CH N 7003	CH N 7007
<b>800</b>	CH N 8003	CH N 8007
<b>900</b>	CH N 9003	CH N 9007

# LINEÁRNÍ NEREZOVÝ ŽLAB S OTOČNÝM BOČNÍM SIFONEM D 50



46-50 l/min. ↑ 70 mm ∅ 50 mm K3 - 300 kg

AQUARIUS

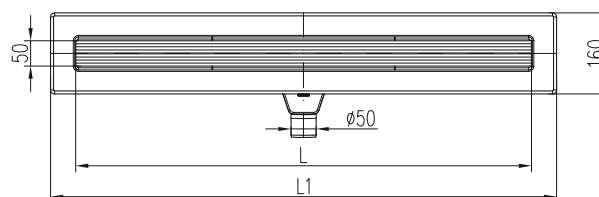

## VLASTNOSTI ŽLABU:

- ✓ stavební výška 70 mm
- ✓ stavěcí podpěry lze nastavit na libovolnou výšku ALU lišty
- ✓ na montážní ALU lištu lze nalepit dlažbu, sklo, nerez lištu
- ✓ průtok lineárního žlabu 46-50 l/min. dle normy EN 1253
- ✓ zatížení lineárního žlabu K3 (300 kg)
- ✓ lisované těleso bez svárů
- ✓ rozměrová řada 700, 800, 900 mm
- ✓ snadná demontáž při čištění sifonu
- ✓ bez limitu výšky obkladu
- ✓ vyrobeno z vysoce odolné nerez oceli DIN 1.4401 AISI 316
- ✓ patentovaný odtokový sifon
- ✓ součástí balení žlabu je polystyrén a výškově stavitelné nožičky

## ROZMĚRY ŽLABU:

L [mm]	L1 [mm]	Hmotnost [kg/ks]	
		Alu lišta	Alu lišta + nerez
700	800	2,17	2,58
800	900	2,40	2,85
900	1000	2,58	3,10



➔ Alu lišta + obklad



➔ Alu lišta + nerez

## OBJEDNACÍ ČÍSLA

	Alu lišta	Alu lišta + nerez
<b>700</b>	CH N 7004	CH N 7008
<b>800</b>	CH N 8004	CH N 8008
<b>900</b>	CH N 9004	CH N 9008

# LINEÁRNÍ NEREZOVÝ ŽLAB S OTOČNÝM BOČNÍM SIFONEM D 50



42-48 l/min. 
 59 mm 
 50 mm 
 K3 - 300 kg

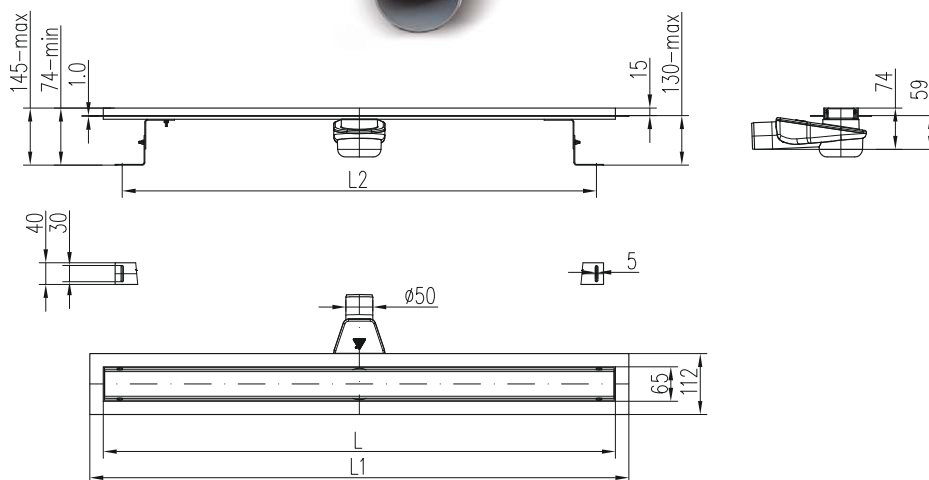

## VLASTNOSTI ŽLABU:

- ✓ nerezové tělo žlabu
- ✓ nízká stavební výška 59 mm
- ✓ výškové nastavení žlabu 74-145 mm
- ✓ výška rámečku žlabu 15 mm
- ✓ mřížka nerez 1,5 mm provedení lesk/mat
- ✓ průtok lineárního žlabu 42-48 l/min. dle normy EN 1253
- ✓ rozměrová řada 650, 750, 850, 950, 1050, 1200 mm
- ✓ otočný sifon 360°
- ✓ varianta s mřížkou pro vložení dlažby

## ROZMĚRY ŽLABU:

L [mm]	L1 [mm]	L2 [mm]	Hmotnost [kg/ks]
650	700	595	2,54
750	800	695	2,80
850	900	795	2,98
950	1000	895	3,32
1050	1100	995	3,55
1200	1250	1145	4,03

## OBJEDNACÍ ČÍSLA

	HARMONY	SQUARE	BASIC	DROPS	MEDIUM	KLASIK/FLOOR
<b>650 lesk</b>	CH NA 650 H	CH NA 650 S	CH NA 650 B	CH NA 650 D	CH NA 650 M	CH NA 650 K
<b>650 mat</b>	CH NA 650 H 1	CH NA 650 S 1	CH NA 650 B 1	CH NA 650 D 1	CH NA 650 M 1	CH NA 650 K 1
<b>750 lesk</b>	CH NA 750 H	CH NA 750 S	CH NA 750 B	CH NA 750 D	CH NA 750 M	CH NA 750 K
<b>750 mat</b>	CH NA 750 H 1	CH NA 750 S 1	CH NA 750 B 1	CH NA 750 D 1	CH NA 750 M 1	CH NA 750 K 1
<b>850 lesk</b>	CH NA 850 H	CH NA 850 S	CH NA 850 B	CH NA 850 D	CH NA 850 M	CH NA 850 K
<b>850 mat</b>	CH NA 850 H 1	CH NA 850 S 1	CH NA 850 B 1	CH NA 850 D 1	CH NA 850 M 1	CH NA 850 K 1
<b>950 lesk</b>	CH NA 950 H	CH NA 950 S	CH NA 950 B	CH NA 950 D	CH NA 950 M	CH NA 950 K
<b>950 mat</b>	CH NA 950 H 1	CH NA 950 S 1	CH NA 950 B 1	CH NA 950 D 1	CH NA 950 M 1	CH NA 950 K 1
<b>1050 lesk</b>	CH NA 1050 H	CH NA 1050 S	CH NA 1050 B	CH NA 1050 D	CH NA 1050 M	CH NA 1050 K
<b>1050 mat</b>	CH NA 1050 H 1	CH NA 1050 S 1	CH NA 1050 B 1	CH NA 1050 D 1	CH NA 1050 M 1	CH NA 1050 K 1
<b>1200 lesk</b>	CH NA 1200 H	CH NA 1200 S	CH NA 1200 B	CH NA 1200 D	CH NA 1200 M	CH NA 1200 K
<b>1200 mat</b>	CH NA 1200 H 1	CH NA 1200 S 1	CH NA 1200 B 1	CH NA 1200 D 1	CH NA 1200 M 1	CH NA 1200 K 1

 42-48 l/min.
  64 mm
  50 mm
  K3 - 300 kg

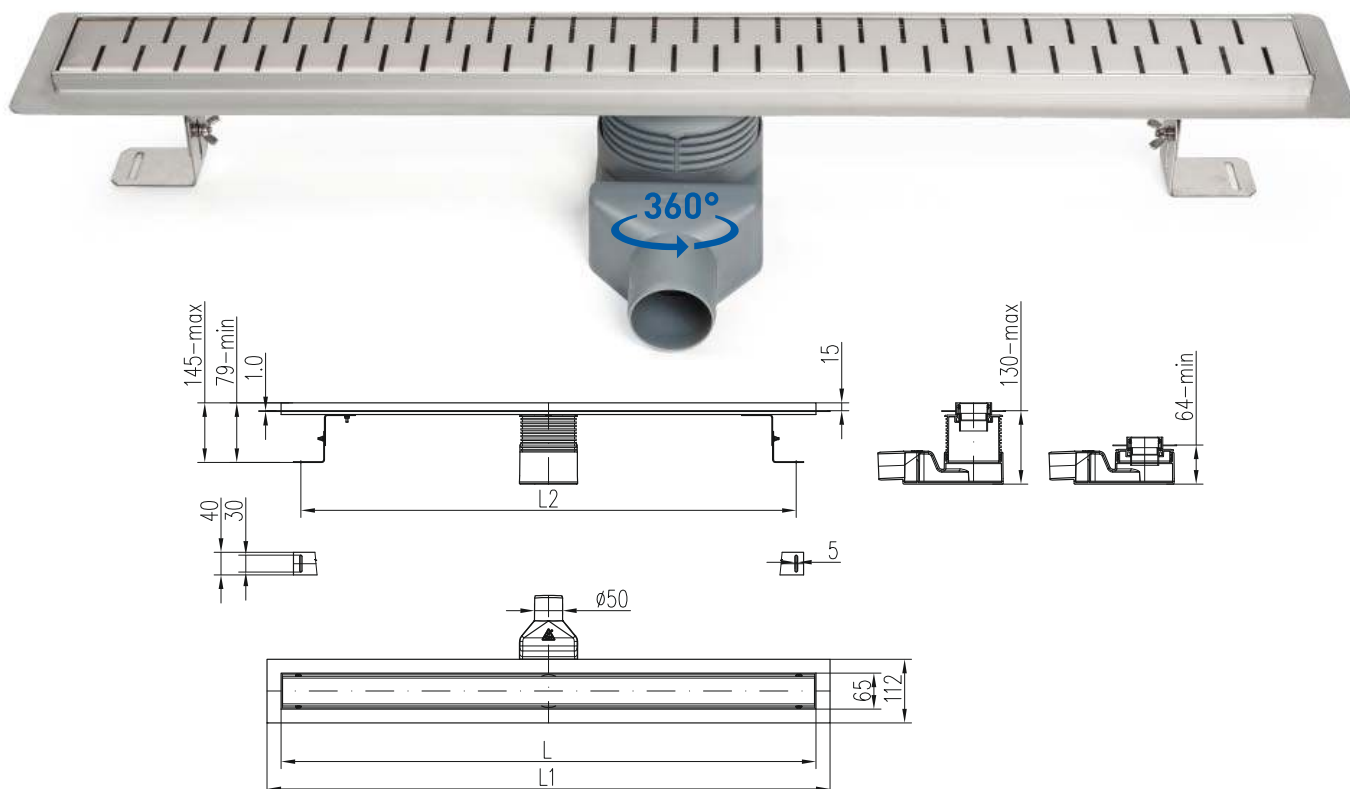

## VLASTNOSTI ŽLABU:

- ✓ nerezové tělo žlabu
- ✓ stavební výška 64 mm
- ✓ výškové nastavení žlabu 79–145 mm
- ✓ výška rámečku žlabu 15 mm
- ✓ mřížka nerez 1,5 mm provedení lesk/mat
- ✓ průtok lineárního žlabu 42–48 l/min. dle normy EN 1253
- ✓ rozměrová řada 650, 750, 850, 950, 1050, 1200 mm
- ✓ otočný sifon 360°
- ✓ varianta s mřížkou pro vložení dlažby

## ROZMĚRY ŽLABU:

L [mm]	L1 [mm]	L2 [mm]	Hmotnost [kg/ks]
650	700	595	2,54
750	800	695	2,80
850	900	795	2,98
950	1000	895	3,32
1050	1100	995	3,55
1200	1250	1145	4,03

## OBJEDNACÍ ČÍSLA

	HARMONY	SQUARE	BASIC	DROPS	MEDIUM	KLASIK/FLOOR
<b>650 lesk</b>	CH N 650 H	CH N 650 S	CH N 650 B	CH N 650 D	CH N 650 M	CH N 650 K
<b>650 mat</b>	CH N 650 H 1	CH N 650 S 1	CH N 650 B 1	CH N 650 D 1	CH N 650 M 1	CH N 650 K 1
<b>750 lesk</b>	CH N 750 H	CH N 750 S	CH N 750 B	CH N 750 D	CH N 750 M	CH N 750 K
<b>750 mat</b>	CH N 750 H 1	CH N 750 S 1	CH N 750 B 1	CH N 750 D 1	CH N 750 M 1	CH N 750 K 1
<b>850 lesk</b>	CH N 850 H	CH N 850 S	CH N 850 B	CH N 850 D	CH N 850 M	CH N 850 K
<b>850 mat</b>	CH N 850 H 1	CH N 850 S 1	CH N 850 B 1	CH N 850 D 1	CH N 850 M 1	CH N 850 K 1
<b>950 lesk</b>	CH N 950 H	CH N 950 S	CH N 950 B	CH N 950 D	CH N 950 M	CH N 950 K
<b>950 mat</b>	CH N 950 H 1	CH N 950 S 1	CH N 950 B 1	CH N 950 D 1	CH N 950 M 1	CH N 950 K 1
<b>1050 lesk</b>	CH N 1050 H	CH N 1050 S	CH N 1050 B	CH N 1050 D	CH N 1050 M	CH N 1050 K
<b>1050 mat</b>	CH N 1050 H 1	CH N 1050 S 1	CH N 1050 B 1	CH N 1050 D 1	CH N 1050 M 1	CH N 1050 K 1
<b>1200 lesk</b>	CH N 1200 H	CH N 1200 S	CH N 1200 B	CH N 1200 D	CH N 1200 M	CH N 1200 K
<b>1200 mat</b>	CH N 1200 H 1	CH N 1200 S 1	CH N 1200 B 1	CH N 1200 D 1	CH N 1200 M 1	CH N 1200 K 1



Žlab bez mřížky D 40

Rozměr L [mm]	Obj. č. (šedý)	Obj. č. (černý)
350	CH 350/1	CH 350/1 C
450	CH 450/1	CH 450/1 C
550	CH 550/1	CH 550/1 C
650	CH 650/1	CH 650/1 C
750	CH 750/1	CH 750/1 C
850	CH 850/1	CH 850/1 C
950	CH 950/1	CH 950/1 C



Žlab s nerezovým rámečkem bez mřížky D 40

Rozměr L [mm]	Objednací číslo
350	CH 350/1 N
450	CH 450/1 N
550	CH 550/1 N
650	CH 650/1 N
750	CH 750/1 N
850	CH 850/1 N
950	CH 950/1 N



Žlab ke stěně bez mřížky D 40

Rozměr L [mm]	Obj. č. (šedý)	Obj. č. (černý)
350	CH 350/2	CH 350/2 C
450	CH 450/2	CH 450/2 C
650	CH 650/2	CH 650/2 C
750	CH 750/2	CH 750/2 C
850	CH 850/2	CH 850/2 C
📌 950	CH 950/2	CH 950/2 C



Žlab ke stěně s nerezovým rámečkem bez mřížky D 40

Rozměr L [mm]	Objednací číslo
350	CH 350/2 N
450	CH 450/2 N
650	CH 650/2 N
750	CH 750/2 N
850	CH 850/2 N
950	CH 950/2 N



Žlab bez mřížky spodní D 40

Rozměr L [mm]	Obj. č. (šedý)	Obj. č. (černý)
650	CH 650/S40	CH 650/S40 C
750	CH 750/S40	CH 750/S40 C
850	CH 850/S40	CH 850/S40 C
950	CH 950/S40	CH 950/S40 C
1050	CH 1050/S40	CH 1050/S40 C



Žlab s nerezovým rámečkem bez mřížky spodní D 40

Rozměr L [mm]	Objednací číslo
650	CH 650/S40 N
750	CH 750/S40 N
850	CH 850/S40 N
950	CH 950/S40 N
1050	CH 1050/S40 N



Žlab bez mřížky D 50

Rozměr L [mm]	Obj. č. (šedý)	Obj. č. (černý)
650	CH 650/50	CH 650/50 C
750	CH 750/50	CH 750/50 C
850	CH 850/50	CH 850/50 C
950	CH 950/50	CH 950/50 C
1050	CH 1050/50	CH 1050/50 C



Žlab s nerezovým rámečkem bez mřížky D 50

Rozměr L [mm]	Objednací číslo
650	CH 650/50 N
750	CH 750/50 N
850	CH 850/50 N
950	CH 950/50 N
1050	CH 1050/50 N



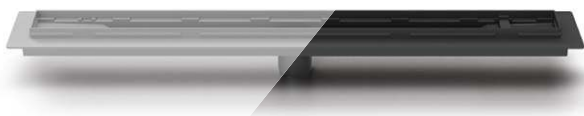

Žlab bez mřížky a sifonu spodní D 50

Rozměr L [mm]	Obj. č. (šedý)	Obj. č. (černý)
650	P 65	P 65 C
750	P 75	P 75 C
850	P 85	P 85 C
950	P 95	P 95 C
1050	P 105	P 105 C



Žlab s nerezovým rámečkem bez mřížky a sifonu spodní D 50

Rozměr L [mm]	Objednací číslo
650	P 65 N
750	P 75 N
850	P 85 N
950	P 95 N
1050	P 105 N



Žlab celonerez s ALU lištou a bez sifonu s izolací Aquarius

Rozměr L [mm]	Objednací číslo
700	3028
800	3029
900	3030



Žlab celonerez s ALU lištou a bez sifonu Aquarius

Rozměr L [mm]	Objednací číslo
700	3025
800	3026
900	3027



Alu lišta pro žlab Aquarius včetně 4 stavěcích podpěr

Rozměr L [mm]	Objednací číslo
700	3005
800	3006
900	3007



Nerezový pás 1,5 mm pro nalepení na Alu lištu

Rozměr L [mm]	Objednací číslo
700	3013
800	3014
900	3015



Otočný sifon Aquarius D 50 se silikonovou membránou

Objednací číslo 3002



Otočný sifon D 50 výškově nastavitelný

Objednací číslo 804/4



Mřížka HARMONY

Obj. číslo LESK	Obj. číslo MAT	Obj. číslo ČERNÁ
H 350	H 350 1	H 350 C
H 450	H 450 1	H 450 C
H 550	H 550 1	H 550 C
H 650	H 650 1	H 650 C
H 750	H 750 1	H 750 C
H 850	H 850 1	H 850 C
H 950	H 950 1	H 950 C
H 1050	H 1050 1	H 1050 C
H 1200	H 1200 1	-



Mřížka SQUARE

Obj. číslo LESK	Obj. číslo MAT	Obj. číslo ČERNÁ
S 350	S 350 1	S 350 C
S 450	S 450 1	S 450 C
S 550	S 550 1	S 550 C
S 650	S 650 1	S 650 C
S 750	S 750 1	S 750 C
S 850	S 850 1	S 850 C
S 950	S 950 1	S 950 C
S 1050	S 1050 1	S 1050 C
S 1200	S 1200 1	-

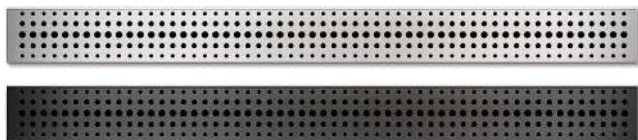

Mřížka BASIC

Obj. číslo LESK	Obj. číslo MAT	Obj. číslo ČERNÁ
B 350	B 350 1	B 350 C
B 450	B 450 1	B 450 C
B 550	B 550 1	B 550 C
B 650	B 650 1	B 650 C
B 750	B 750 1	B 750 C
B 850	B 850 1	B 850 C
B 950	B 950 1	B 950 C
B 1050	B 1050 1	B 1050 C
B 1200	B 1200 1	-



Mřížka DROPS

Obj. číslo LESK	Obj. číslo MAT	Obj. číslo ČERNÁ
D 350	D 350 1	D 350 C
D 450	D 450 1	D 450 C
D 550	D 550 1	D 550 C
D 650	D 650 1	D 650 C
D 750	D 750 1	D 750 C
D 850	D 850 1	D 850 C
D 950	D 950 1	D 950 C
D 1050	D 1050 1	D 1050 C
D 1200	D 1200 1	-

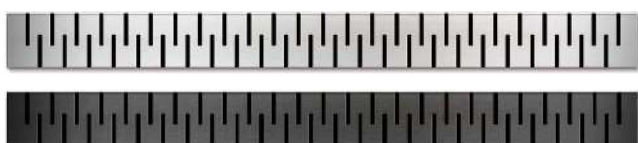

Mřížka MEDIUM

Obj. číslo LESK	Obj. číslo MAT	Obj. číslo ČERNÁ
M 350	M 350 1	M 350 C
M 450	M 450 1	M 450 C
M 550	M 550 1	M 550 C
M 650	M 650 1	M 650 C
M 750	M 750 1	M 750 C
M 850	M 850 1	M 850 C
M 950	M 950 1	M 950 C
M 1050	M 1050 1	M 1050 C
M 1200	M 1200 1	-



Mřížka KLASIK / FLOOR

Obj. číslo LESK	Obj. číslo MAT	Obj. číslo ČERNÁ
K 350	K 350 1	K 350 C
K 450	K 450 1	K 450 C
K 550	K 550 1	K 550 C
K 650	K 650 1	K 650 C
K 750	K 750 1	K 750 C
K 850	K 850 1	K 850 C
K 950	K 950 1	K 950 C
K 1050	K 1050 1	K 1050 C
K 1200	K 1200 1	-



Víko sifonu ŠEDÉ • ČERNÉ  
**Objednáací číslo** CH 430 • CH 430 C



Nástavec D 50 / 100  
**Objednáací číslo** CH 465



O-kroužek  
**Pro víko sifonu** CH 388/3  
**Pro nástavec** CH 388/2



Klapka ŠEDÁ • ČERNÁ  
**Objednáací číslo** CH 432 • CH 432 C



Stavitelná podpora žlabu  
**47 mm** CH 433  
**62 mm** CH 433/1  
**Pro nerez žlab** CH 3038



Samolepící hydroizolační fólie 1000 x 80 mm  
**Objednáací číslo** 391/7



Redukce 40/50  
**Objednáací číslo** CH 434



Těsnící pás šíře 120 mm x 10 m KLASIK  
**Objednáací číslo** 391/8



Sítka pro žlab  
**Pro nerez žlab (str. 29)** CH 460  
**Pro plastový žlab (P 65 - P 105; P 65 N - P 105 N)** CH 460 A



Sítka pro zachytávání nečistot  
**Sítka žlabu DN 40** CH 468  
**Sítka žlabu DN 50** CH 469  
**Sítka žlabu DN 40 Black** CH 468 C  
**Sítka žlabu DN 50 Black** CH 469 C



Těsnění HT D 50

**Objednáací číslo** 9810



Silikonová vodní hladina D 50 Aquarius

**Objednáací číslo** 3003



Klíč pro vyjmutí mřížky

<b>Plastový</b>	CH 439
<b>Nerezový</b>	387/1



Vložka vodní hladiny D 50 Aquarius

**Objednáací číslo** 3004



Silikonový tmel pro nalepení dlažby 330 ml

**Objednáací číslo** 3016



Stavěcí podpěra Alu lišty 0-4 mm

**Objednáací číslo** 3008



Stavěcí podložka podpěry 5 mm

**Objednáací číslo** 3009



Podstavec mřížky pro nerez žlab

HARMONY	CH 463
SQUARE	CH 463
BASIC	CH 463
DROPS	CH 463
MEDIUM	CH 463
KLASIK	CH 462
FLOOR	CH 461



Podstavec mřížky pro plastový žlab ŠEDÝ • ČERNÝ

HARMONY	CH 463/1 • CH 463/1 C
SQUARE	CH 463/1 • CH 463/1 C
BASIC	CH 463/1 • CH 463/1 C
DROPS	CH 463/1 • CH 463/1 C
MEDIUM	CH 463/1 • CH 463/1 C
KLASIK	CH 462/1 • CH 462/1 C
FLOOR	CH 462/1 • CH 462/1 C









ČESKÝ VÝROBCE

## Chuděj s.r.o.

---

HUTISKO 310  
756 62 HUTISKO-SOLANEC  
ČESKÁ REPUBLIKA  
TEL.: +420 571 757 733  
+420 571 757 735  
FAX: +420 571 757 737  
objednavky@chudej.cz  
obchod@chudej.cz

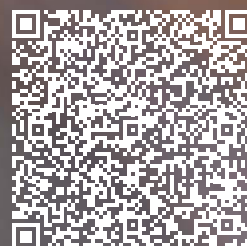

[www.chudej.cz](http://www.chudej.cz)