

FRÄNKISCHE

Katalog a ceník

## Inženýrské sítě

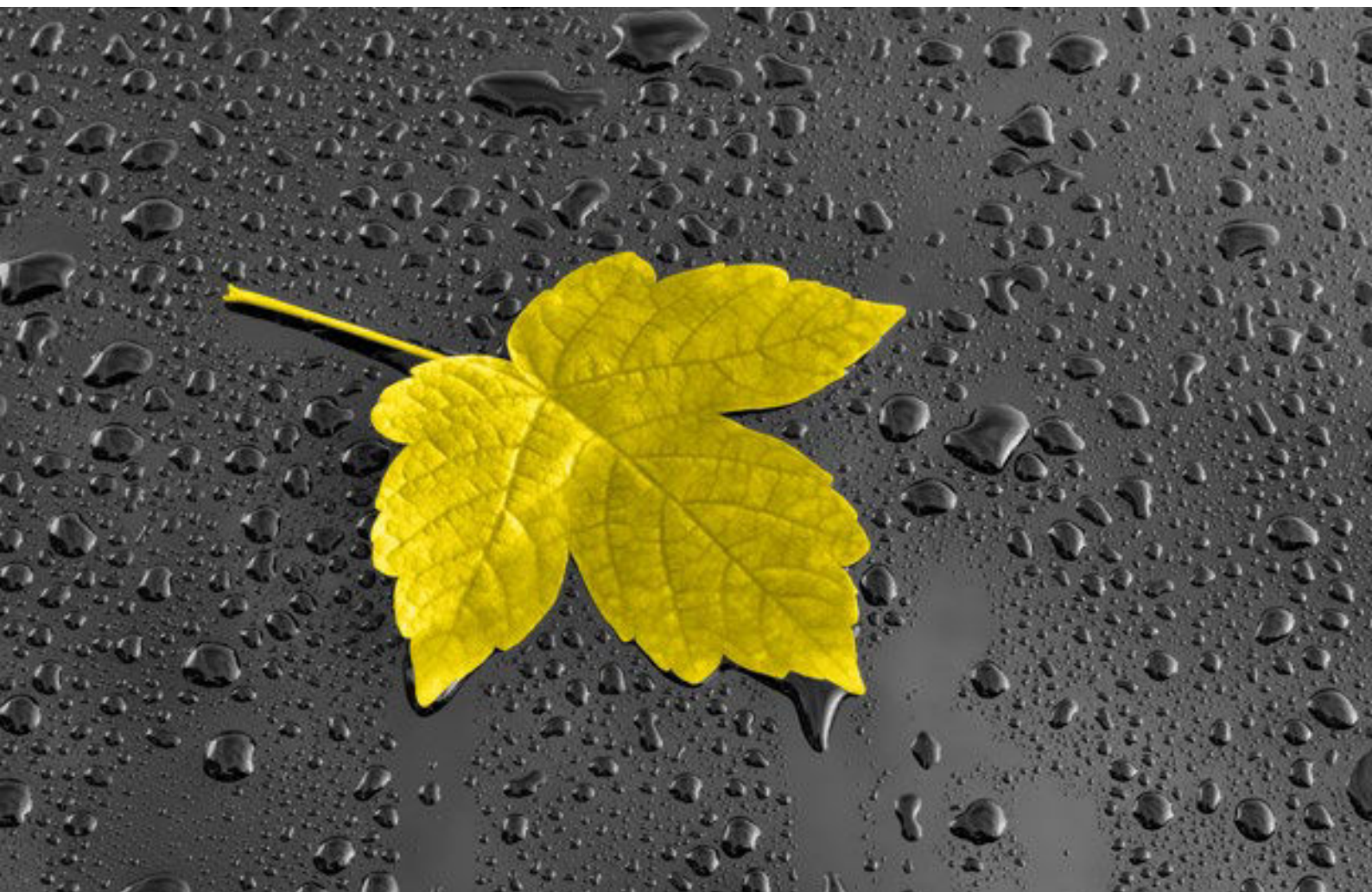

Česká republika 2020

# Obsah

## Kontaktní informace 3

## Meliorace – flexibilní potrubí a příslušenství 5

FF-drän	6
Kokofil	7
Multifil	7
PE-drän	11
PP-drän	11

## Drenáže budov 13

Systém opti-drän	14
FSD – bednicí drenážní systém	17
MultiControl	20
UniControl	21

## Ochrana kabelů uložených v zemi 23

Kabuflex S	24
Kabuflex R	24
Kabuflex R plus	25
Furowell	29

## Zahradní a krajinářská tvorba a výstavba sportovišť 31

Systém GaLa-drän	32
Sada pro provzdušňování a zavlažování stromů	36
Verriwel	37

## Odvodňování a drenážování liniových staveb 39

Systém AquaPipe	40
AquaTrafficControl	45
Strabusil	48
StormPipe	52
StrabuControl	56
Strasil	62

## Odvádění odpadních vod 67

Robukan SMR	68
RobuControl	74
RainControl	75

## Hospodaření s dešťovou vodou 77

Systém Rigofill ST	78
Systém SickuPipe	89
Systém MuriPipe	89

## Příloha 98

Informace o DIN 4262-1	98
Normy pro odvodňovací produkty	99
Technické hodnoty – materiály	100

## Vyřizování dodávek 101

## Kontaktní informace

### Kontaktní osoby pro Českou a Slovenskou republiku

---

**Roman Stejskal**

Technická podpora  
Příprava nabídek a specifikací,  
technické poradenství  
Mobil +420 775 969 739  
roman.stejskal@fraenkische.de

**Radomil Motka**

Technická podpora (CZ/SK)  
Příprava nabídek a specifikací,  
technické poradenství  
Mobil +420 770 100 558  
radomil.motka@fraenkische.de

**Ing. Tomáš Kolouch**

Technický manažer  
Zpracování a řešení projektů,  
technické poradenství  
Mobil +420 773 789 467  
tomas.kolouch@fraenkische.de

**Pavel Šára**

Obchodní ředitel CZ/SK  
Obchodní, smluvní, realizační  
a provozní záležitosti  
Mobil +420 777 486 997  
pavel.sara@fraenkische.de

**Ing. Martina Brůžková**

Technická podpora / specifier  
Specialista pro projektanty,  
investory a instituce  
Mobil +420 778 402 346  
martina.bruzkova@fraenkische.de

**Radka Švábová**

Podpora prodeje  
Administrace objednávek,  
doprava, fakturace  
Mobil +420 778 775 490  
radka.svabova@fraenkische.de

**Bc. Tomáš Papánek**

Obchodně-technický zástupce SK  
Obchod, technické poradenství  
a realizační záležitosti  
Mobil +421 907 772 077  
tomas.papaneek@fraenkische.de









## Meliorace – flexibilní potrubí a příslušenství

Již staří Babylóňané uměli drenážovat. Od té doby se umění odvodňování, resp. zlepšení hospodaření s podzemní vodou kontinuálně dále vyvíjelo. Evoluce drenážování probíhala pomalu, ale v 60. letech 20. století přišla skutečná revoluce.

V 60. letech 20. století se v Německu zrodil nápad na trubku FF-drän, která představovala zlom v drenážní výstavbě! Vynálezce prvního strojního pluhu pro instalaci drenážních trubek byl upozorněn na tehdy již známou extrudovanou plastovou elektroinstalační trubku v nekonečných rolích od společnosti FRÄNKISCHE – a to byl počátek žluté trubky FF-drän. První extrudovaná, zvlněná a pružná drenážní trubka z PVC-U v nekonečných rolích od společnosti FRÄNKISCHE se stala průkopnickým produktem a definicí pro nové technologické možnosti. Začala tak jedinečná éra úspěchu, která i v současnosti slouží jako základ pro další inovace.

## FF-drän



Ohebná drenážní a meliorační trubka z PVC-U; barva žlutá; standardní šířka štěrbin 1,2 mm.

**Použití:** V mnoha oblastech drenážování, např. u inženýrských sítí, v zahradní a krajinářské tvorbě, na hřbitovech, při melioraci atd.

**ÖNORM B5140**

**DIN 1187**

Produkt	Obj. číslo	Technické údaje	Balení	Cena [Kč/m]
FF-drän s označením metrů	53185050	DN 50	role 50 m	<b>14,00</b>
	53185065	DN 65	role 50 m	<b>18,00</b>
	53185080	DN 80	role 50 m	<b>27,00</b>
	53185100	DN 100	role 50 m	<b>35,00</b>
	53185125	DN 125	role 50 m	<b>52,00</b>
	53185160	DN 160	role 50 m	<b>83,00</b>
	53185200	DN 200	role 45 m	<b>135,00</b>

FF-drän neděrovaná s označením metrů	53125100	DN 100	role 50 m	<b>35,00</b>
--------------------------------------	----------	--------	-----------	--------------

FF-drän	53100050	DN 50	role 50 m	<b>14,00</b>
	53100065	DN 65	role 50 m	<b>18,00</b>
	53100080	DN 80	role 50 m	<b>27,00</b>
	53100100	DN 100	role 50 m	<b>35,00</b>
	53100125	DN 125	role 50 m	<b>52,00</b>
	53100160	DN 160	role 50 m	<b>83,00</b>
	53100200	DN 200	role 45 m	<b>135,00</b>

FF-drän neděrovaná	53120050	DN 50	role 50 m	<b>14,00</b>
	53120065	DN 65	role 50 m	<b>18,00</b>
	53120080	DN 80	role 50 m	<b>27,00</b>
	53120100	DN 100	role 50 m	<b>35,00</b>
	53120125	DN 125	role 50 m	<b>52,00</b>
	53120160	DN 160	role 50 m	<b>83,00</b>
	53120200	DN 200	role 45 m	<b>135,00</b>

FF-drän velká role	53105050	DN 50	role 200 m	<b>14,00</b>
	53105065	DN 65	role 150 m	<b>18,00</b>
	53105080	DN 80	role 100 m	<b>27,00</b>
	53105100	DN 100	role 100 m	<b>35,00</b>

## Kokofil

FF-drän s opláštěním kokosovými vlákny.

**Použití:** V mnoha oblastech drenážování, především v zahradní a krajinářské tvorbě, při melioraci atd.



**ÖNORM B5140**

**DIN 1187**

Produkt	Obj. číslo	Technické údaje	Balení	Cena [Kč/m]
Kokofil	53200050	DN 50	role 50 m	<b>40,00</b>
	53200065	DN 65	role 50 m	<b>50,00</b>
	53200080	DN 80	role 50 m	<b>80,00</b>
	53200100	DN 100	role 50 m	<b>90,00</b>
	53200125	DN 125	role 50 m	<b>180,00</b>
	53200160	DN 160	role 25 m	<b>300,00</b>
	53200200	DN 200	role 20 m	<b>440,00</b>
Kokofil velká role	53205050	DN 50	role 200 m	<b>40,00</b>
	53205065	DN 65	role 150 m	<b>50,00</b>
	53205080	DN 80	role 100 m	<b>80,00</b>

## Multifil

FF-drän s opláštěním z PP vláken

**Použití:** V zemědělství i v zahradní a krajinářské tvorbě.



**ÖNORM B5140**

**DIN 1187**

Produkt	Obj. číslo	Technické údaje	Balení	Cena [Kč/m]
Multifil	53210050	DN 50	role 50 m	<b>40,00</b>
	53210065	DN 65	role 50 m	<b>60,00</b>
	53210080	DN 80	role 50 m	<b>100,00</b>
	53210100	DN 100	role 50 m	<b>120,00</b>
	53210125	DN 125	role 50 m	<b>260,00</b>
	53210160	DN 160	role 25 m	<b>430,00</b>
	53210200	DN 200	role 20 m	<b>650,00</b>
Multifil velká role	53215050	DN 50	role 200 m	<b>40,00</b>
	53215065	DN 65	role 150 m	<b>60,00</b>
	53215080	DN 80	role 100 m	<b>100,00</b>

## Příslušenství k PVC-U drenážním a melioračním potrubím

### Další tvarovky na vyžádání

Z PVC-U, PE nebo PP. Vhodné pro FF-drän, Kokofil, Multifil, opti-drän a Verriwell.  
Spoje pevné v tahu.



Produkt	Obj. číslo	Technické údaje	Balení	Cena [Kč/ks]
Oboustranná násuvná spojka	53610050	DN 50	1 ks	<b>18,00</b>
	53610065	DN 65	1 ks	<b>23,00</b>
	53610080	DN 80	1 ks	<b>25,00</b>
	53610100	DN 100	1 ks	<b>28,00</b>
	53610125	DN 125	1 ks	<b>36,00</b>
	53610160	DN 160	1 ks	<b>68,00</b>
	53610200	DN 200	1 ks	<b>89,00</b>



Uzavírací zátka	53680050	DN 50	100 ks	<b>8,00</b>
	53680065	DN 65	50 ks	<b>11,00</b>
	53680080	DN 80	25 ks	<b>14,00</b>
	53680100	DN 100	20 ks	<b>22,00</b>
	53680125	DN 125	10 ks	<b>38,00</b>
	53680160	DN 160	1 ks	<b>65,00</b>
	53680200	DN 200	1 ks	<b>190,00</b>



Koleno 90°	53620080	DN 80	10 ks	<b>85,00</b>
	53620100	DN 100	25 ks	<b>90,00</b>
	53620125	DN 125	4 ks	<b>175,00</b>
	53620160	DN 160	1 ks	<b>266,00</b>
	53620200	DN 200	1 ks	<b>390,00</b>



Tvarovka T	53630050	DN 50	20 ks	<b>85,00</b>
	53630065	DN 65	20 ks	<b>90,00</b>
	53630080	DN 80	15 ks	<b>95,00</b>
	53630100	DN 100	25 ks	<b>100,00</b>
	53630125	DN 125	4 ks	<b>290,00</b>
	53630160	DN 160	1 ks	<b>310,00</b>
	53630200	DN 200	1 ks	<b>440,00</b>



Tvarovka T s redukcí	53631065	DN 65/50	1 ks	<b>150,00</b>
	53631080	DN 80/65	1 ks	<b>155,00</b>
	53632080	DN 80/50	1 ks	<b>155,00</b>
	53631100	DN 100/80	1 ks	<b>150,00</b>
	53632100	DN 100/65	1 ks	<b>150,00</b>
	53631125	DN 125/100	1 ks	<b>170,00</b>
	53632125	DN 125/80	1 ks	<b>170,00</b>
	53633125	DN 125/65	1 ks	<b>165,00</b>
	53631160	DN 160/125	1 ks	<b>190,00</b>
	53632160	DN 160/100	1 ks	<b>190,00</b>
	53633160	DN 160/80	1 ks	<b>190,00</b>



## Příslušenství k PVC-U drenážním a melioračním potrubím

### Další tvarovky na vyžádání

Z PVC-U, PE nebo PP. Vhodné pro FF-drän, Kokofil, Multifil, opti-drän a Verriwell.  
Spoje pevné v tahu.



Produkt	Obj. číslo	Technické údaje	Balení	Cena [Kč/ks]
Odbočka 45°	53640050	DN 50	20 ks	<b>105,00</b>
	53640065	DN 65	10 ks	<b>110,00</b>
	53640080	DN 80	10 ks	<b>50,00</b>
	53640100	DN 100	25 ks	<b>55,00</b>



Odbočka 45°	53640125	DN 125	1 ks	<b>295,00</b>
	53640160	DN 160	1 ks	<b>440,00</b>
	53640200	DN 200	1 ks	<b>605,00</b>



Přechod na KG s hrdlem pro KG	53660100	DN 100 do hrdla lze zasunout hladký konec KG	20 ks	<b>100,00</b>
Přechod na KG s hladkým koncem KG	53661101	DN 100 lze vsunout do hrdla KG	20 ks	<b>100,00</b>



Provzdušňovač	53690100	DN 100; s aretací; pro odvětrání podzemních vsaků nebo retencí, případně malých ČOV	1 ks	<b>450,00</b>
---------------	----------	---	------	---------------



Redukční spojka	53611065	DN 65/50	20 ks	<b>45,00</b>
	53612080	DN 80/50	1 ks	<b>123,00</b>
	53611080	DN 80/65	20 ks	<b>47,00</b>
	53613100	DN 100/50	1 ks	<b>180,00</b>
	53612100	DN 100/65	1 ks	<b>199,00</b>
	53611100	DN 100/80	20 ks	<b>53,00</b>
	53613125	DN 125/65	1 ks	<b>247,00</b>
	53612125	DN 125/80	1 ks	<b>240,00</b>
	53611125	DN 125/100	10 ks	<b>63,00</b>
	53613160	DN 160/80	1 ks	<b>361,00</b>
	53612160	DN 160/100	1 ks	<b>280,00</b>
	53611160	DN 160/125	10 ks	<b>92,00</b>
	53613200	DN 200/100	1 ks	<b>541,00</b>
53612200	DN 200/125	1 ks	<b>584,00</b>	
53611200	DN 200/160	1 ks	<b>285,00</b>	



Vtkový kus pro sedlový kus	53685050	DN 50 – 90°	105 ks	<b>35,00</b>
	53685065	DN 65 – 90°	70 ks	<b>40,00</b>
	53686050	DN 50 – 45°	105 ks	<b>35,00</b>
	53686065	DN 65 – 45°	80 ks	<b>40,00</b>



Sedlový kus	53674080	DN 80	140 ks	<b>30,00</b>
	53674100	DN 100	120 ks	<b>35,00</b>
	53674125	DN 125	60 ks	<b>45,00</b>
	53674160	DN 160/200	40 ks	<b>55,00</b>

## Příslušenství k PVC-U drenážním a melioračním potrubím

### Další tvarovky na vyžádání

Z PVC-U, PE nebo PP. Vhodné pro FF-drän, Kokofil, Multifil, opti-drän a Verriwell.  
Spoje pevné v tahu.



Produkt	Obj. číslo	Technické údaje	Balení	Cena [Kč/ks]
Vtokový oblouk 90°	53684050	DN 50 <sup>1)</sup>	100 ks	<b>57,00</b>
	53684065	DN 65 <sup>1)</sup>	50 ks	<b>80,00</b>
	53684080	DN 80 <sup>1)</sup>	20 ks	<b>90,00</b>
	53684100	DN 100 <sup>1)</sup>	1 ks	<b>140,00</b>



Přípojka	53670065	DN 65/50	40 ks	<b>65,00</b>
	53671080	DN 80–100/50	30 ks	<b>55,00</b>
	53670080	DN 80–100/65	50 ks	<b>50,00</b>
	53672125	DN 125/50	25 ks	<b>95,00</b>
	53671125	DN 125/65	25 ks	<b>110,00</b>
	53670100	DN 100-125/80	20 ks	<b>113,00</b>
	53673160	DN 160/50	1 ks	<b>120,00</b>
	53672160	DN 160/65	1 ks	<b>120,00</b>
	53671160	DN 160/80	1 ks	<b>120,00</b>
	53670125	DN 125-160/100	10 ks	<b>120,00</b>
	53670160	DN 160–200/125 <sup>2)</sup>	1 ks	<b>145,00</b>



Připojovací kus L <sup>3)</sup>	53665065	DN 65/50	25 ks	<b>118,00</b>
	53666080	DN 80–100/50	25 ks	<b>135,00</b>
	53665080	DN 80–100/65	25 ks	<b>130,00</b>
	53667125	DN 125/50	10 ks	<b>185,00</b>
	53666125	DN 125/65	10 ks	<b>190,00</b>
	53665100	DN 100–125/80	10 ks	<b>190,00</b>
	53668160	DN 160/50	1 ks	<b>185,00</b>
	53667160	DN 160/65	1 ks	<b>240,00</b>
	53666160	DN 160/80	1 ks	<b>220,00</b>
	53665125	DN 125–160/100	10 ks	<b>255,00</b>
	53665160	DN 160–200/125	1 ks	<b>255,00</b>



Výtokový kus s klapkou <sup>4)</sup>	53679050	DN 50; délka 1 m	25 ks	<b>120,00</b>
	53679065	DN 65; délka 1 m	10 ks	<b>150,00</b>
	53679080	DN 80; délka 1 m	10 ks	<b>160,00</b>
	53679100	DN 100; délka 1 m	5 ks	<b>190,00</b>
	53679125	DN 125; délka 1 m	5 ks	<b>240,00</b>
	53679160	DN 160; délka 1 m	5 ks	<b>350,00</b>
	53679200	DN 200; délka 1 m	3 ks	<b>920,00</b>

<sup>1)</sup> Jen ve spojení s přípojkou

<sup>2)</sup> Přípojka jen ve spojení s vtokovým obloukem KG DN 125; přípojka jen ve spojení s vtokovým obloukem k připojení sběrného drénu shora

<sup>3)</sup> Připojovací kus L s prodlouženým připojovacím hrdlem pro postranní, přímé připojení sběrného drénu s menšími jmenovitými světlostmi

<sup>4)</sup> Výtokové kusy pro KG 250, 300 a 400 na vyžádání

## PE-drän



Vlnitá celoperforovaná drenážní trubka z PE; barva černá se žlutým barevným označením; třída kruhové tuhosti SN 8; plocha štěrbin  $\geq 50 \text{ cm}^2/\text{m}$ ; šířka štěrbin 1,2 mm. Podle normy DIN 1187 a DIN 4262-1.

**Použití:** V mnoha oblastech drenážování, jako jsou např. inženýrské sítě, zahradní a krajinářská tvorba, výstavba sportovišť, hřbitovy, drenážování zemědělských ploch, plošná drenáž, hloubková drenáž atd.

### Upozornění

Nevhodná pro drenážování budovy podle DIN 4095.

Produkt	Obj. číslo	Technické údaje	Balení	Cena [Kč/m]
PE-drän s označením metrů	53103065	DN 65	role 50 m	<b>24,00</b>
	53103080	DN 80	role 50 m	<b>26,00</b>
	53103100	DN 100	role 50 m	<b>35,00</b>
PE-drän velká role	53108065	DN 65	role 150 m	<b>22,00</b>
	53108080	DN 80	role 100 m	<b>23,00</b>
	53108100	DN 100	role 100 m	<b>33,00</b>
PE-drän neděrovaná	53123080	DN 80	role 50 m	<b>23,00</b>
	53123100	DN 100	role 50 m	<b>33,00</b>

## PP-drän







Vlnitá neděrovaná drenážní trubka z PP; barva modrá; kruhová tuhost  $\geq 10 \text{ kN/m}^2$  („SN 10“); podle normy DIN 1187 a DIN 4262-1.

**Použití:** Jako takzvaná „slepá trubka“ pro snižování spodní vody, k přímému napojení na čerpadla (vakuové odsávání u hloubkových drenáží).

Produkt	Obj. číslo	Technické údaje	Balení	Cena [Kč/m]
PP-drän	53123081	DN 80	role 50 m	<b>38,00</b>
	53123101	DN 100	role 50 m	<b>55,00</b>

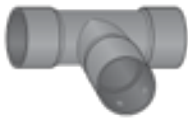
## Příslušenství pro PE-drän a PP-drän

	Produkt	Obj. číslo	Technické údaje	Balení	Cena [Kč/ks]
	Oboustranná násuvná spojka (PP)	53710065	DN 65	1 ks	<b>57,00</b>
		53710080	DN 80	1 ks	<b>80,00</b>
		53710100	DN 100	1 ks	<b>28,00</b>
	Redukce (PP) DN 100/80	53711100	DN 100	1 ks	<b>160,00</b>
	Tvarovka T (PP)	53730080	DN 80	1 ks	<b>95,00</b>
		53730100	DN 100	1 ks	<b>100,00</b>
	Odbočka 45° (PP)	53740080	DN 80	1 ks	<b>50,00</b>
		53740100	DN 100	1 ks	<b>55,00</b>
	Tvarovka T s redukcí (PP)	53731100	DN 100/80	1 ks	<b>720,00</b>



## Drenáže budov

Drenáž budov udržuje dům zespodu suchý. Zajišťuje zachování hodnoty stavby a zdravé klima v obytném prostoru.

Drenáž je podzemní odvádění vody a půdní vlhkosti pomocí děrovaných, perforovaných nebo proříznutých trubek. O drenáži budov hovoříme, když jsou prostředky potřebné pro drenáž cíleně použity tak, aby byly budovy chráněny před mokrem z okolní půdy.

Drenáž budov má velký hospodářský význam! 90 % všech poškození staveb v oblasti sklepů lze zamezit odbornými drenážemi. Drenáž tak podstatně přispívá k zachování hodnoty.



## System opti-drän®



DIN 4095

System opti-drän od firmy FRÄNKISCHE zaručuje trvalou a funkčně bezpečnou drenáž budov podle DIN 4095. Vzájemně optimalizované systémové moduly umožňují správné řešení pro každý případ použití.

### 3 komponenty pro odbornou drenáž budov dle DIN 4095:

- tyčová drenážní trubka opti-drän
- proplachovací, kontrolní a sběrná šachta opti-control
- filtrační geotextilie opti-flor

## opti-control®



DIN 4095

prokázána odolnost vůči vlivům vysokotlakého čištění

prokázána možnost revize kamerou

Proplachovací, kontrolní a sběrná šachta pro odbornou drenáž budov dle DIN 4095, volitelně s lapačem písku nebo bez něj, vnější průměr  $D_A$  315, konstrukční výška 80 cm, materiál PVC-U, barva oranžová, se 3 kusy připojovacích hrdel DN 200 a 3 záslepkami, se stabilním aretovatelným šachtovým poklopem z PP, s plnitelným dvojitém dnem pro zlepšení stability a jako zajištění proti vztlaku.

**Použití:** Konstrukční součást systému opti-drän pro proplachování a revizi drenáže budov. Dle DIN 4095 je třeba při každé změně směru drenážního potrubí osadit kontrolní šachtu.

Produkt	Obj. číslo	Technické údaje	Balení	Cena [Kč/ks]
opti-control/oS <sup>1)</sup>	50201315	$D_A$ 315; $D_I$ 285; bez lapače písku; konstrukční výška 80 cm; užitečná výška 65 cm	12 ks/pal.	<b>1 300,00</b>
opti-control/mS <sup>1)</sup>	50200315	$D_A$ 315; $D_I$ 285; s lapačem písku; konstrukční výška 80 cm; užitečná výška 35 cm	12 ks/pal.	<b>1 300,00</b>
opti-control kaskádová šachta	50230315	$D_A$ 315; $D_I$ 285; s oboustrannou násuvnou spojkou; konstrukční výška 80 cm; užitečná výška 80 cm	1 ks	<b>1 300,00</b>

<sup>1)</sup> Další díly vyrobené na zakázku se 4 připojovacími hrdly DN 200 na vyžádání

### Stabilita

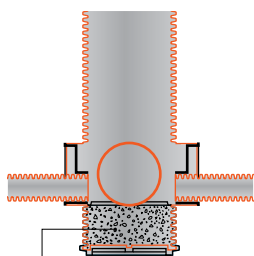

Písková, štěrková nebo betonová výplň ke zvýšení stability a také jako zajištění proti vztlaku

### opti-control bez lapače písku

Šachtový poklop PP

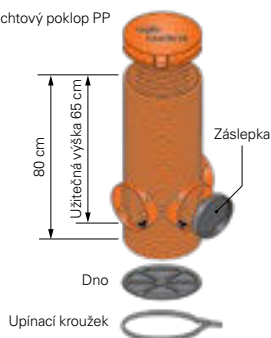

### opti-control s lapačem písku

Šachtový poklop PP

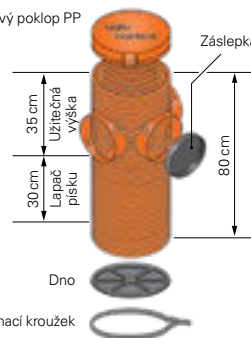



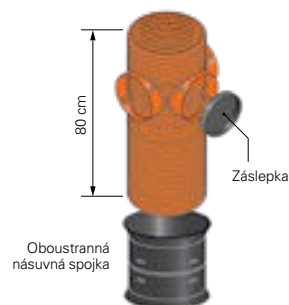

### opti-control kaskádová šachta

jako nástavec na opti-control s lapačem písku nebo bez něj

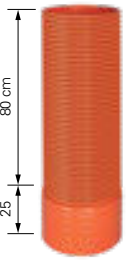

## Příslušenství opti-control® D<sub>A</sub> 315

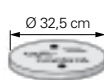
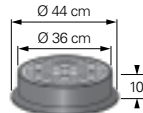
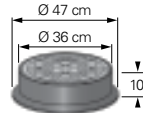
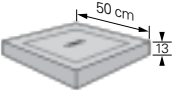
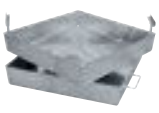
	Produkt	Obj. číslo	Technické údaje	Balení	Cena [Kč/ks]
Šachtový prodlužovací nástavec 	Šachtový prodlužovací nástavec	50240315	D <sub>A</sub> 315; PVC-U; konstrukční výška 105 cm; užitečná výška 80 cm	2 ks 16 ks/pal.	<b>500,00</b>
Oboustranná násuvná spojka 	Oboustranná násuvná spojka	50710315	D <sub>A</sub> 323; D <sub>I</sub> 315; konstrukční výška 33 cm; PVC-U; pro zbytkové kusy prodlužovacího nástavce	1 ks	<b>200,00</b>
Záslepka 	Záslepka	50780200	DN 200	1 ks	<b>30,00</b>
Redukce 	Redukce	50713200	DN 200 / DN 100 Drän	1 ks	<b>30,00</b>
		50714230	DN 200 / DN 100 KG	1 ks	<b>150,00</b>
		50712200	DN 200 / DN 125 Drän / KG	1 ks	<b>30,00</b>
		50711200	DN 200 / DN 160 Drän / KG 150	1 ks	<b>30,00</b>
		50714200	DN 200 / Strasil DN 100	1 ks	<b>30,00</b>
		50714201	DN 200 / Strasil DN 150	1 ks	<b>150,00</b>
		50714210	DN 200/Strabusil DN 100	1 ks	<b>150,00</b>
50714211	DN 200/Strabusil DN 150	1 ks	<b>150,00</b>		
Šachtový poklop PP 	Adaptér	50760200	Strasil DN 200	1 ks	<b>250,00</b>
50761200		Strabusil DN 200	1 ks	<b>250,00</b>	
Šachtový poklop hliník 	Šachtový poklop (PP)	50780316	s aretací	1 ks	<b>200,00</b>
Šachtový poklop litina, třída B 	Šachtový poklop (Al)	50782315	s aretací	1 ks	<b>1 250,00</b>
		50781315	bez aretace	1 ks	<b>920,00</b>
Šachtový poklop litina, třída D 	Šachtový poklop <sup>1)</sup> (litina)	50784000	Třída B 125; bez ventilace	1 ks 25 ks/pal.	<b>2 000,00</b>
50784400		Třída D 400; bez ventilace; se šroubovým spojem	1 ks 25 ks/pal.	<b>2 150,00</b>	
Šachtový poklop beton 	Šachtový poklop (beton)	50783000	50 x 50 x 13 cm	1 ks	<b>1 930,00</b>
Šachtový poklop ocel 	Čtvercový šachtový poklop ocelový (pozinkovaný), třída B 125, lze pokrýt dlažbou nebo individuálně vyplnit	50783005	Dvoudílný, čtvercový poklop, skládající se z rámu a vany; lze pokrýt dlažbou nebo individuálně vyplnit/obložit; vnější rozměr 50 x 50 cm; vnitřní rozměr 48 x 48 cm; konstrukční výška 95 mm; hloubka vany 87 mm; s odtokovými otvory ve vaně, dva otvory pro vyzvednutí se záslepkami, včetně dvou klíčů pro vyzvednutí	1 ks	<b>8 000,00</b>

**Další možné poklopy lze dodat na vyžádání.**

<sup>1)</sup> Šrouby z materiálu V2A

## Trubka opti-drän®

Tyčová drenážní trubka z PVC-U dle DIN 4095; minimální plocha pro vtékání vody 80 cm<sup>2</sup>/m; ohebná a se zárukou jakosti; barva oranžová; v délce 2,50 m, z jedné strany s nasazenou spojkou.

DIN 4095

DIN 1187



**Použití:** Konstrukční součást systému opti-drän; pro všechny oblasti drenážování budov. Minimální spád 0,5 %

Produkt	Obj. číslo	Technické údaje	Balení	Cena [Kč/m]
opti-drän děrovaná	50100100	DN 100; délka 2,5 m	330 m/pal.	<b>40,00</b>
	50100125	DN 125; délka 2,5 m	202,5 m/pal.	<b>75,00</b>
	50100160	DN 160; délka 2,5 m	115 m/pal.	<b>105,00</b>
	50100200	DN 200; délka 2,5 m	75 m/pal.	<b>160,00</b>

Příslušenství viz strana 8–10

opti-drän neděrovaná	50110100	DN 100; délka 2,5 m	330 m/pal.	<b>40,00</b>
	50110125	DN 125; délka 2,5 m	202,5 m/pal.	<b>75,00</b>
	50110160	DN 160; délka 2,5 m	115 m/pal.	<b>105,00</b>
	50110200	DN 200; délka 2,5 m	75 m/pal.	<b>160,00</b>

## opti-flor®

Mechanicky zpevněná a tepelně ošetřená geotextilie se speciálně uzpůsobenými vlastnostmi pro vytvoření filtračně stabilní drenáže dle DIN 4095, třída robustnosti geotextilie 2, velké palety na vyžádání.



**Použití:** Spolehlivě odděluje přiléhající, příp. nasýpanou zeminu od vertikální drenážní vrstvy a štěrkového obsypu a zabraňuje jejich znečištění zeminou.

CE 0799-CPD-55

Produkt	Obj. číslo	Technické údaje	Balení	Cena [Kč/m <sup>2</sup> ]
opti-flor	50570062	šířka 62,5 cm; délka 50 m; hmotnost 125 g/m <sup>2</sup>	31,25 m <sup>2</sup> 718,75 m <sup>2</sup> /pal.	<b>40,00</b>
	50570125	šířka 125 cm; délka 50 m; hmotnost 125 g/m <sup>2</sup>	62,50 m <sup>2</sup> 937,50 m <sup>2</sup> /pal.	<b>40,00</b>
	50570250	šířka 250 cm; délka 50 m; hmotnost 125 g/m <sup>2</sup>	125 m <sup>2</sup> 1 875 m <sup>2</sup> /pal.	<b>40,00</b>

## FSD – bednicí drenážní systém



Bednicí drenážní profil z PVC-U; barva černá. Hloubka zabudování až do 4 m. Hydraulický výkon odpovídá drenážní trubce DN 100.

**Použití:** Přesně nivelované bednění k vybetonování základové desky, které později převezme funkci spolehlivé drenáže budovy.



Produkt	Obj. číslo	Technické údaje	Balení	Cena [Kč/m]
FSD základní profil	50300000	Rozměry 5 x 20 x 500 cm	575 m/pal.; 25 m/sv.	<b>270,00</b>
Nástavec 10 cm	50320010	5 x 10 x 500 cm; vč. upevnění; násuvný, znovu použitelný	25 m/sv.	<b>900,00</b>
Nástavec 14 cm	50320014	5 x 14 x 500 cm; vč. upevnění; násuvný, znovu použitelný	25 m/sv.	<b>920,00</b>

Základní profil

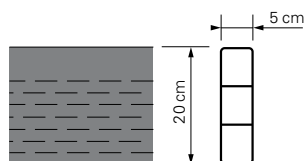

Nástavec 10 cm

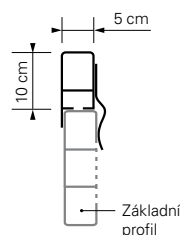

Nástavec 14 cm

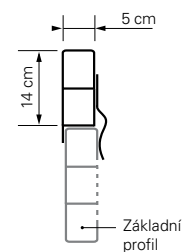

## Příslušenství k FSD

Vtokový oblouk



Přechod

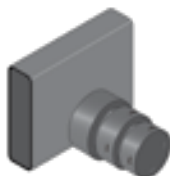

Produkt	Obj. číslo	Technické údaje	Balení	Cena [Kč/ks]
Spojka	50810000		1 ks	<b>90,00</b>
Koleno 90°	50820000		1 ks	<b>200,00</b>
Koleno 45°	50821000	navíc 2 spojky FSD, které je třeba objednat zvlášť	1 ks	<b>250,00</b>
Vtokový oblouk	50884065	DN 65	1 ks	<b>90,00</b>
	50884100	DN 100	1 ks	<b>120,00</b>
Přechod	50860065	Drän DN 65	1 ks	<b>250,00</b>
	50860100	Drän DN 100	1 ks	<b>250,00</b>
Záslepka	50881100	DN 100 děrovaná, pro připojení plošné drenáže	1 ks	<b>60,00</b>
Držák	50890000	pro konstrukční ocel 10 mm	1 ks	<b>35,00</b>
Koncová krytka	50880000		1 ks	<b>250,00</b>

## FSD-control



Proplachovací, kontrolní a sběrná šachta pro odbornou drenáž pomocí bednicího a drenážního profilu společnosti FRÄNKISCHE (FSD), volitelně s lapačem písku nebo bez něj, vnější průměr  $D_A$  315, konstrukční výška 80 cm, materiál PVC-U, barva oranžová, se 2 kusy přípojovacích hrdel pro profil FSD a s 1 kusem odtokové přípojky DN 200 se záslenkou, se stabilním aretovatelným šachtovým poklopem z PP.

**Použití:** Konstrukční součást systému FSD pro proplachování a kontrolu drenáže budov FSD. Při každé změně směru drenážního potrubí FSD by se měla osadit kontrolní šachta.

Produkt	Obj. číslo	Technické údaje	Balení	Cena [Kč/ks]
FSD-control pro vnější rohy, bez lapače písku	50311315	$D_A$ 315; $D_i$ 285; konstrukční výška 80 cm; užitečná výška 65 cm	5 ks/pal.	<b>3 000,00</b>
FSD-control pro vnější rohy, s lapačem písku	50310315	$D_A$ 315; $D_i$ 285; konstrukční výška 80 cm; užitečná výška 35 cm	5 ks/pal.	<b>3 000,00</b>
FSD-control pro vnitřní rohy, bez lapače písku	50313315	$D_A$ 315; $D_i$ 285; konstrukční výška 80 cm; užitečná výška 65 cm	5 ks/pal.	<b>3 000,00</b>

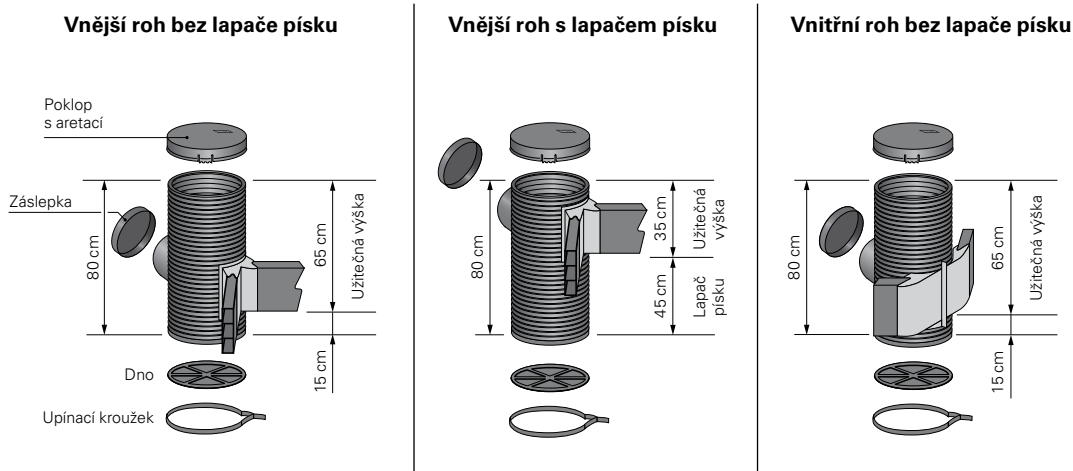



## Příslušenství k FSD-control



Šachtový prodlužovací nástavec

Produkt	Obj. číslo	Technické údaje	Balení	Cena [Kč/ks]
Šachtový prodlužovací nástavec	50340315	D <sub>A</sub> 315; PVC-U; konstrukční výška 105 cm; užitečná výška 80 cm	2 ks 16 ks/pal.	<b>500,00</b>
Redukce	50713200	DN 200 / DN 100 Drän	1 ks	<b>30,00</b>
	50714230	DN 200 / DN 100 KG	1 ks	<b>150,00</b>
	50712200	DN 200 / DN 125 Drän / KG	1 ks	<b>30,00</b>
	50711200	DN 200 / DN 160 Drän / KG 150	1 ks	<b>30,00</b>
Šachtový poklop PP	50780316	s aretací	1 ks	<b>200,00</b>
Šachtový poklop hliník	50782315	s aretací	1 ks	<b>1 250,00</b>
	50781315	bez aretace	1 ks	<b>920,00</b>
Šachtový poklop litina, třída B	50784000	Třída B 125; bez ventilace	1 ks 25 ks/pal.	<b>2 000,00</b>
Šachtový poklop litina, třída D	50784400	Třída D 400; bez ventilace; se šroubovým spojem	1 ks 25 ks/pal.	<b>2 150,00</b>
Šachtový poklop beton	50783000	50 x 50 x 13 cm	1 ks	<b>1 930,00</b>
Čtvercový šachtový poklop ocelový (pozinkovaný), třída B 125, lze pokrýt dlažbou nebo individuálně vyplnit	50783005	Dvoudílný, čtvercový poklop, skládající se z rámu a vany; lze pokrýt dlažbou nebo individuálně vyplnit/obložit; vnější rozměr 50 x 50 cm; vnitřní rozměr 48 x 48 cm; konstrukční výška 95 mm; hloubka vany 87 mm; s odtokovými otvory ve vaně, dva otvory pro vyzvednutí se záslepkami, včetně dvou klíčů pro vyzvednutí	1 ks	<b>8 000,00</b>

Šachtový poklop PP



Šachtový poklop hliník

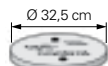

Šachtový poklop litina, třída B

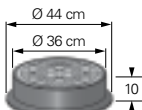

Šachtový poklop litina, třída D

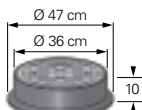

Šachtový poklop beton

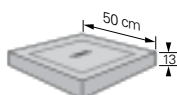

Šachtový poklop ocel



<sup>1)</sup> Šrouby z materiálu V2A

## MultiControl®



### ČSN EN 13598-2

prokázaná odolnost vůči vlivům vysokotlakého čištění

prokázaná možnost revize kamerou

prokázaná zkouška těsnosti

Šachta pro domovní přípojku z PP dle ČSN EN 13598-2;  $D_A$  400; uvnitř žlutá.  
Se 3 přítoky jako spojkou KG DN 150 se z výroby vloženými těsnicími kroužky a zasunutými zátkami spojek z PP. Odtok KG rovný konec DN 150.

**Použití:** Jako kontrolní a proplachovací šachta pro splaškovou a dešťovou kanalizaci v bytové a průmyslové výstavbě; pro parkoviště a sklady, v krajinářské a zahradní tvorbě.

Produkt	Obj. číslo	Technické údaje	Balení	Cena [Kč/ks]
MultiControl	50200400	Výška šachty 80 cm	8 ks/pal.	<b>1 850,00</b>
	50201400	Výška šachty 150 cm	4 ks/pal.	<b>2 500,00</b>

### MultiControl vč. základního nástavce

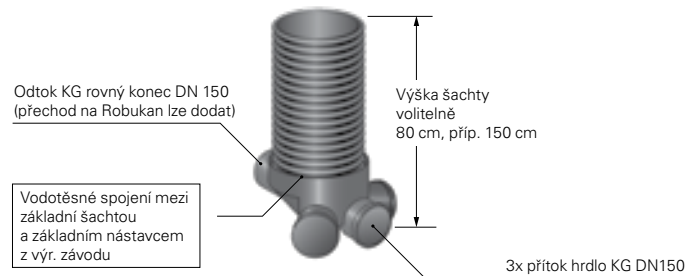

## Příslušenství MultiControl®

Těsnicí kroužek DOM



Prodlužovací nástavec s profilovým těsnicím kroužkem a vodotěsně nasazenou spojkou

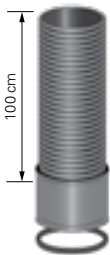

Litínový poklop třídy A s aretací



Litínový poklop třídy D bez větracích otvorů

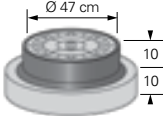

Betonový dosedací prstenec



Litínový poklop třídy B a betonový rám Ø 630



Betonový poklop

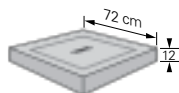

Produkt	Obj. číslo	Technické údaje	Balení	Cena [Kč/ks]
Šachtový prodlužovací nástavec	50240400	PP; $D_A$ 400; délka 100 cm; uvnitř žlutý, s vodotěsně nasazenou spojkou a s 1 samostatným těsnicím kroužkem	1 ks	<b>1 300,00</b>
Oboustranná násuvná spojka	50710400	$D_A$ 400; pro zbytkové kusy prodlužovacího nástavce	1 ks	<b>400,00</b>
Profilový těsnicí kroužek <sup>1)</sup>	50719400	$D_A$ 400; pro prodlužovací nástavec	1 ks	<b>180,00</b>
Těsnicí kroužek DOM	50719403	pro prodlužovací nástavec $D_A$ 400; jako těsnění k betonovému dosedacímu prstenci	1 ks	<b>385,00</b>
Šachtový poklop (litina)	50785100	Litina; třída A 15; s aretací <sup>2)</sup> ; bez větracích otvorů	1 ks	<b>1 300,00</b>
	50785005	Litina; třída B 125 <sup>2)3)</sup> ; bez větracích otvorů; s betonovým rámem (sada)	1 ks	<b>2 500,00</b>
	50785400	Litina; třída D 400; litínový poklop <sup>2)</sup> , litínový rám, betonový dosedací prstenec; bez větracích otvorů; s aretací bez šroubů	1 ks	<b>4 000,00</b>
Šachtový poklop (beton)	50783400	Beton 72 x 72 x 12 cm Betonový rám s betonovým poklopem	1 ks	<b>3 000,00</b>

<sup>1)</sup> Kluzný prostředek pro vodotěsné hrdlové spojení viz strana 51

<sup>2)</sup> Šrouby z materiálu V2A

<sup>3)</sup> Další možné poklopy lze dodat na vyžádání.

## UniControl



Praktický a univerzální šachtový systém z PE-HD, DN 300; barva modrá.

Se 3 přítoky DN 200 a s lapačem písku; vč. 1 záslepky DN 200 a pochozího poklopu s aretací.

**Použití:** Univerzální šachta pro použití ve výstavbě inženýrských sítí.

Produkt	Obj. číslo	Technické údaje	Balení	Cena [Kč/ks]
UniControl	55500300	DN 300 s lapačem písku; D <sub>A</sub> = 347 mm; D <sub>I</sub> = 300 mm; konstrukční výška 80 cm; užitečná výška 70 cm	12 ks/pal.	<b>1 968,00</b>

### UniControl s lapačem písku

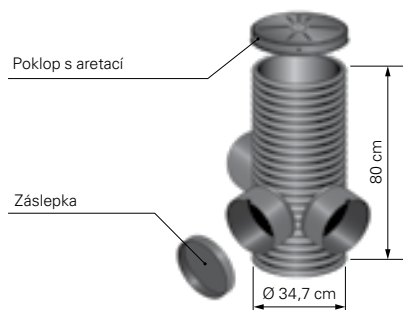

## Příslušenství UniControl



Prodlužovací nástavec

Poklop s aretací

Litinový poklop třídy B a betonový rám Ø 630

Produkt	Obj. číslo	Technické údaje	Balení	Cena [Kč/ks]
Šachtový prodlužovací nástavec	55540300	DN 300; se spojkou; délka 80 cm	1 ks	<b>700,00</b>
Oboustranná násuvná spojka	55510300	DN 300; pro zbytkové délky prodlužovacího nástavce	1 ks	<b>160,00</b>
Šachtový poklop <sup>1)</sup>	55580300	s aretací	1 ks	<b>615,00</b>
	55585005	Litina; třída B 125; s betonovým prstencem (sada)	1 ks	<b>3 000,00</b>
Záslepka	50780200	DN 200	1 ks	<b>30,00</b>
Redukce	50713200	DN 200 / DN 100 Drän	1 ks	<b>30,00</b>
	50714230	DN 200 / DN 100 KG	1 ks	<b>150,00</b>
	50712200	DN 200 / DN 125 Drän / KG	1 ks	<b>30,00</b>
	50711200	DN 200 / DN 160 Drän / KG 150	1 ks	<b>30,00</b>
	50714200	200 / Strasil DN 100	1 ks	<b>30,00</b>
	50714201	200 / Strasil DN 150	1 ks	<b>150,00</b>
	50714210	200 / Strabusil DN 100	1 ks	<b>150,00</b>
50714211	200 / Strabusil DN 150	1 ks	<b>150,00</b>	
Adaptér	50760200	Strasil DN 200	1 ks	<b>250,00</b>
	50761200	Strabusil DN 200	1 ks	<b>250,00</b>

**Další tvarovky a poklopy pro vyšší zatížení na vyžádání.**

<sup>1)</sup> Šrouby z materiálu V2A





## Ochrana kabelů uložených v zemi

Kabely jsou velmi důležitým základním prvkem pro funkční infrastrukturu. Zásobují nás energií a daty a udržují tak v pohybu náš každodenní život. Zatímco dříve byly kabely instalovány převážně nad zemí, prosadila se v průmyslových zemích v souvislosti s technizací velmi rychle pokládka do země – nejen z důvodu vzhledu, ale hlavně kvůli stále většímu nárůstu síťového propojení a kabeláže.

Pokládka do země sama o sobě a skutečnost, že v městských oblastech často musí být umístěna celá řada nejrůznějších médií ve velmi těsném prostoru, skrývá potenciální nebezpečí. Kabely proto musí být při instalaci i po ní trvale chráněné. Je tedy nezbytné použít kabelové chráničky. Ty slouží k mechanické ochraně kabelů uložených do země a umožňují přiřazení různých médií. Současně slouží jako prázdné trubky pro dodatečné protažení dalších kabelů.



## Kabuflex® S



Kabelová chránička z PE sendvičové konstrukce (vně vlnitá, uvnitř hladká) dle ČSN EN 61386-24 se spojkou (provedení těsné proti vnikání písku), neobsahuje halogeny, barva černá.

Vysoká odolnost proti vrcholovému tlaku a vysoká rázová pevnost i ohebnost. Namáhání tlakem typu 450, klasifikační kód N450. Oboustranné násuvné spojky pro spojení těsná proti vnikání písku (SD). S profilovými těsnicími kroužky pro vodotěsné spojení (WD).

**Použití:** Chráničky nebo prázdné trubky pro pokládku do země.

Další barvy, speciální vlastnosti a DN 200 na vyžádání.

Produkt	Obj. číslo	Technické údaje			Balení	Cena [Kč/m]
Kabuflex S délka 6 m	56100075	DN 75	D <sub>I</sub> = 62	D <sub>A</sub> = 76	1 260 m/pal.	<b>33,00</b>
	56100110	DN 110	D <sub>I</sub> = 93	D <sub>A</sub> = 111	600 m/pal.	<b>47,00</b>
	56100120	DN 120	D <sub>I</sub> = 99	D <sub>A</sub> = 118	540 m/pal.	<b>56,00</b>
	56100125	DN 125	D <sub>I</sub> = 107	D <sub>A</sub> = 126	462 m/pal.	<b>60,00</b>
	56100145	DN 145	D <sub>I</sub> = 125	D <sub>A</sub> = 146	360 m/pal.	<b>77,00</b>
	56100160	DN 160	D <sub>I</sub> = 138	D <sub>A</sub> = 161	276 m/pal.	<b>91,00</b>
	56100175	DN 175	D <sub>I</sub> = 148	D <sub>A</sub> = 174	252 m/pal.	<b>109,00</b>

## Kabuflex® R



Kabelová chránička z PE sendvičové konstrukce (vně vlnitá, uvnitř hladká) dle ČSN EN 61386-24 se spojkou (provedení těsné proti vnikání písku), neobsahuje halogeny, barva červená.

Ohebná, v rolích, s pomocnou protahovací šňůrou. Vysoká odolnost proti vrcholovému tlaku a vysoká rázová pevnost i ohebnost. Namáhání tlakem typu 450, klasifikační kód N450.

Oboustranné násuvné spojky pro spojení těsná proti vnikání písku (SD). S profilovými těsnicími kroužky pro vodotěsné spojení (WD).

**Použití:** Chráničky nebo prázdné trubky pro pokládku do země.

Další barvy, speciální vlastnosti a DN 200 na vyžádání.

Produkt	Obj. číslo	Technické údaje			Balení	Cena [Kč/m]
Kabuflex R	56220040 <sup>1)</sup>	DN 40	D <sub>I</sub> = 32	D <sub>A</sub> = 40	role 50 m	<b>21,00</b>
	56220050 <sup>1)</sup>	DN 50	D <sub>I</sub> = 40	D <sub>A</sub> = 50	role 50 m	<b>30,00</b>
	56220063 <sup>1)</sup>	DN 63	D <sub>I</sub> = 52	D <sub>A</sub> = 64	role 50 m	<b>37,00</b>
	56220075 <sup>1)</sup>	DN 75	D <sub>I</sub> = 62	D <sub>A</sub> = 76	role 50 m	<b>45,00</b>
	56220090 <sup>1)</sup>	DN 90	D <sub>I</sub> = 75	D <sub>A</sub> = 91	role 50 m	<b>49,00</b>
	56220110 <sup>1)</sup>	DN 110	D <sub>I</sub> = 93	D <sub>A</sub> = 111	role 50 m	<b>60,00</b>
	56220120 <sup>2)</sup>	DN 120	D <sub>I</sub> = 99	D <sub>A</sub> = 118	role 25 m	<b>85,00</b>
	56220125 <sup>2)</sup>	DN 125	D <sub>I</sub> = 107	D <sub>A</sub> = 126	role 25 m	<b>87,00</b>
	56220160 <sup>2)</sup>	DN 160	D <sub>I</sub> = 138	D <sub>A</sub> = 161	role 25 m	<b>125,00</b>

<sup>1)</sup> Na vyžádání lze dodat také v roli 25 m

<sup>2)</sup> Na vyžádání lze dodat také v roli 50 m

## Kabuflex R® – UV

Odolnost proti UV záření 10 let



Kabuflex R – UV, odolnost proti UV záření až 10 let.

Technické údaje jsou shodné s Kabuflex R.

Produkt	Obj. číslo	Technické údaje			Balení	Cena [Kč/m]
Kabuflex R – UV	56209111	DN 110	D <sub>I</sub> = 93	D <sub>A</sub> = 111	role 50 m	<b>165,00</b>

## Kabuflex® R plus typ 450



Kabelová chránička z PE sendvičové konstrukce (vně vlnitá, uvnitř hladká) podle ČSN EN 61386-24 s transparentní spojkou (provedení těsné proti vnikání písku), bez obsahu halogenů, barva vně černá, uvnitř zelená. Vysoká odolnost proti vrcholovému tlaku a vysoká rázová pevnost i ohebnost. Namáhání tlakem typu 450, klasifikační kód N450. Transparentní oboustranné násuvné spojky pro spojení těsná proti vnikání písku (SD). S profilovými těsnicími kroužky těsné spojení odolné proti vniknutí vody (WD).

**Použití:** Kabelová chránička se zvýšenou odolností použitého materiálu.

Produkt	Obj. číslo	Technické údaje			Balení	Cena [Kč/m]
Kabuflex R plus typ 450	56271040	DN 40 (typ 40)	$D_1 = 31$	$D_A = 40$	role 50 m	<b>49,00</b>
	56271050	DN 50 (typ 50)	$D_1 = 40$	$D_A = 50$	role 50 m	<b>58,00</b>
	56271063	DN 63 (typ 63)	$D_1 = 52$	$D_A = 63$	role 50 m	<b>64,00</b>
	56271075	DN 75 (typ 75)	$D_1 = 62$	$D_A = 75$	role 50 m	<b>78,00</b>
	56271090	DN 90 (typ 90)	$D_1 = 75$	$D_A = 90$	role 50 m	<b>80,00</b>
	56271110	DN 110 (typ 110)	$D_1 = 93$	$D_A = 110$	role 50 m	<b>97,00</b>
	56270125	DN 125 (typ 125)	$D_1 = 106$	$D_A = 125$	role 25 m	<b>134,00</b>
	56270160	DN 160 (typ 160)	$D_1 = 137$	$D_A = 160$	role 25 m	<b>200,00</b>

## Kabuflex® R plus typ 750



Kabelová chránička z PE sendvičové konstrukce (vně vlnitá, uvnitř hladká) podle ČSN EN 61386-24 s transparentní spojkou (provedení těsné proti vnikání písku), bez obsahu halogenů, barva vně šedá, uvnitř zelená. Vysoká odolnost proti vrcholovému tlaku a vysoká rázová pevnost i ohebnost. Namáhání tlakem typu 750, klasifikační kód N750. Transparentní oboustranné násuvné spojky pro spojení těsná proti vnikání písku (SD). S profilovými těsnicími kroužky těsné spojení odolné proti vniknutí vody (WD).

**Použití:** Při obzvláště vysokém namáhání tlakem, při pokládce do betonu a u prostupů konstrukcí dle VDE-AR-N 4100, TAR nízké napětí.

Produkt	Obj. číslo	Technické údaje			Balení	Cena [Kč/m]
Kabuflex R plus typ 750	56276075	DN 75 (typ 75)	$D_1 = 62$	$D_A = 75$	role 50 m	<b>170,00</b>
	56276110	DN 110 (typ 110)	$D_1 = 93$	$D_A = 110$	role 50 m	<b>211,00</b>
	56275125	DN 125 (typ 125)	$D_1 = 106$	$D_A = 125$	role 25 m	<b>289,00</b>
	56275160	DN 160 (typ 160)	$D_1 = 136$	$D_A = 160$	role 25 m	<b>330,00</b>

### Při instalaci všech chrániček Kabuflex zásadně dodržujte:

Pro uložení do zeminy je třeba se řídit naším návodem k pokládce!  
Dále platí ustanovení ČSN EN 1610, ZTV A-StB 97 Společnosti pro výzkum v oblasti silničního a dopravního stavitelství (FGSV), jakož i návody k pokládce A515/A535 vydané Asociací výrobců plastových potrubních systémů (KRV).

## Příslušenství Kabuflex® S a Kabuflex® R

Pro kabelové chráničky, dodávané v tyčích, případně v rolích.



Produkt	Obj. číslo	Technické údaje	Balení	Cena [Kč/ks]
Oboustranná násuvná spojka SD <sup>1)</sup>	56610040	DN 40	1 ks	<b>15,00</b>
	56610050	DN 50	1 ks	<b>16,00</b>
	56610063	DN 63	1 ks	<b>18,00</b>
	56610075	DN 75	1 ks	<b>25,00</b>
	56610090	DN 90	1 ks	<b>26,00</b>
	56610110	DN 110	1 ks	<b>27,00</b>
	56610120	DN 120	1 ks	<b>35,00</b>
	56610125	DN 125	1 ks	<b>36,00</b>
	56610145	DN 145	1 ks	<b>60,00</b>
	56610160	DN 160	1 ks	<b>65,00</b>
	56610175	DN 175	1 ks	<b>70,00</b>



Oboustranná násuvná spojka pro Kabuflex R plus (transparentní)	56615040	DN 40	1 ks	<b>47,00</b>
	56615050	DN 50	1 ks	<b>49,00</b>
	56615063	DN 63	1 ks	<b>56,00</b>
	56615075	DN 75	1 ks	<b>58,00</b>
	56615090	DN 90	1 ks	<b>65,00</b>
	56615110	DN 110	1 ks	<b>85,00</b>
	56615125	DN 125	1 ks	<b>117,00</b>
	56615160	DN 160	1 ks	<b>180,00</b>



Oblouk 90° SD vč. spojky	56620075	DN 75	1 ks	<b>300,00</b>
	56620110	DN 110	1 ks	<b>380,00</b>
	56620120	DN 120	1 ks	<b>440,00</b>
	56620125	DN 125	1 ks	<b>550,00</b>
	56620145	DN 145	1 ks	<b>650,00</b>
	56620160	DN 160	1 ks	<b>680,00</b>
	56620175	DN 175	1 ks	<b>780,00</b>



Oblouk 45° SD vč. spojky	56621075	DN 75	1 ks	<b>280,00</b>
	56621110	DN 110	1 ks	<b>360,00</b>
	56621120	DN 120	1 ks	<b>420,00</b>
	56621125	DN 125	1 ks	<b>430,00</b>
	56621145	DN 145	1 ks	<b>550,00</b>
	56621160	DN 160	1 ks	<b>580,00</b>
	56621175	DN 175	1 ks	<b>600,00</b>

<sup>1)</sup> Oboustranná násuvná spojka SD a WD DN 200 na vyžádání

## Příslušenství Kabuflex® S a Kabuflex® R

Pro kabelové chráničky, dodávané v tyčích, případně v rolích.



Produkt	Obj. číslo	Technické údaje	Balení	Cena [Kč/ks]
Profilový těsnicí kroužek <sup>1)4)</sup>	56619040	DN 40	1 ks	<b>18,00</b>
	56619050	DN 50	1 ks	<b>19,00</b>
	56619063	DN 63	1 ks	<b>20,00</b>
	56619075	DN 75	1 ks	<b>21,00</b>
	56619090	DN 90	1 ks	<b>30,00</b>
	56619110	DN 110	1 ks	<b>32,00</b>
	56619120	DN 120	1 ks	<b>34,00</b>
	56619125	DN 125	1 ks	<b>35,00</b>
	56619145	DN 145	1 ks	<b>45,00</b>
	56619160	DN 160	1 ks	<b>46,00</b>
56619175	DN 175	1 ks	<b>50,00</b>	



Koncová zátka SD <sup>2)</sup>	56680040	DN 40	1 ks	<b>8,00</b>
	56680050	DN 50	1 ks	<b>9,00</b>
	56680063	DN 63	1 ks	<b>10,00</b>
	56680075	DN 75	1 ks	<b>13,00</b>
	56680090	DN 90	1 ks	<b>14,00</b>
	56680110	DN 110	1 ks	<b>24,00</b>
	56680120	DN 120	1 ks	<b>26,00</b>
	56680125	DN 125	1 ks	<b>28,00</b>
	56680145	DN 145	1 ks	<b>45,00</b>
	56680160	DN 160	1 ks	<b>46,00</b>
56680175	DN 175	1 ks	<b>70,00</b>	



Koncová krytka WD vč. těsnicího kroužku <sup>3)</sup>	56681110	DN 110	1 ks	<b>250,00</b>
	56681120	DN 120	1 ks	<b>350,00</b>
	56681125	DN 125	1 ks	<b>360,00</b>
	56681160	DN 160	1 ks	<b>370,00</b>
	56681175	DN 175	1 ks	<b>700,00</b>



Přechod Kabuflex	56663110	DN 110 / KG 100 rovný konec (lze nasadit spojku KG)	1 ks	<b>260,00</b>
Přechod Kabuflex	56663160	DN 160 / KG 150 rovný konec (lze nasadit spojku KG)	1 ks	<b>830,00</b>

<sup>1)</sup> Kluzný prostředek pro vodotěsné hrdlové spojení viz strana 51







<sup>2)</sup> Koncová krytka SD DN 200 na vyžádání

<sup>3)</sup> Další jmenovité světlosti na vyžádání

<sup>4)</sup> Profilový těsnicí kroužek DN 200 na vyžádání

## Příslušenství Kabuflex® S a Kabuflex® R

Pro kabelové chráničky, dodávané v tyčích, případně v rolích.

Produkt	Obj. číslo	Technické údaje	Balení	Cena [Kč/ks]
 KabuSeal – těsnicí sada pro vstup konstrukcí <sup>1)</sup>	56688063	DN 63; nutno vyvrtat otvor Ø 100 mm	1 ks	<b>5 000,00</b>
	56688075	DN 75; nutno vyvrtat otvor Ø 125 mm	1 ks	<b>6 200,00</b>
	56688110	DN 110; nutno vyvrtat otvor Ø 150 mm	1 ks	<b>6 300,00</b>
	56688160	DN 160; nutno vyvrtat otvor Ø 200 mm	1 ks	<b>9 600,00</b>
 Sada těsnicího límce	56689040	DN 40	1 sada	<b>510,00</b>
	56689050	DN 50	1 sada	<b>530,00</b>
	56689063	DN 63	1 sada	<b>610,00</b>
	56689075	DN 75	1 sada	<b>620,00</b>
	56689090	DN 90	1 sada	<b>650,00</b>
	56689110	DN 110	1 sada	<b>600,00</b>
	56689120	DN 120	1 sada	<b>660,00</b>
	56689125	DN 125	1 sada	<b>670,00</b>
	56689160	DN 160	1 sada	<b>760,00</b>
56689175	DN 175	1 sada	<b>880,00</b>	
 Rozpěrka, 2násobná <sup>2)</sup>	56691075	DN 75	1 ks	<b>30,00</b>
	56691110	DN 110	1 ks	<b>30,00</b>
	56691120	DN 120	1 ks	<b>30,00</b>
	56691125	DN 125	1 ks	<b>30,00</b>
	56691160	DN 160	1 ks	<b>50,00</b>
 Rozpěrka, 4násobná <sup>2)</sup>	56692075	DN 75	1 ks	<b>60,00</b>
	56692110	DN 110	1 ks	<b>na vyžádání</b>
	56692120	DN 120	1 ks	<b>60,00</b>
	56692125	DN 125	1 ks	<b>60,00</b>
	56692160	DN 160	1 ks	<b>na vyžádání</b>
 Rozpěrka, 6násobná <sup>2)</sup>	56693075	DN 75	1 ks	<b>80,00</b>
	56693110	DN 110	1 ks	<b>na vyžádání</b>
	56693120	DN 120	1 ks	<b>80,00</b>
	56693125	DN 125	1 ks	<b>80,00</b>
	56693160	DN 160	1 ks	<b>na vyžádání</b>
 Rozpěrka, 8násobná <sup>2)</sup>	56694075	DN 75	1 ks	<b>100,00</b>
	56694110	DN 110	1 ks	<b>105,00</b>
	56694120	DN 120	1 ks	<b>110,00</b>
	56694125	DN 125	1 ks	<b>120,00</b>
	56694160	DN 160	1 ks	<b>130,00</b>

<sup>1)</sup> Ke každé sadě je přiložen návod k montáži.

<sup>2)</sup> DN 200 na vyžádání

## Furowell



Základová trubka z PE-HD sendvičové konstrukce (vně vlnitá, uvnitř hladká); barva černá; vysoká stabilita, nízká hmotnost, vysoká tepelná odolnost. Bezproblémová montáž i v zimním období.

**Použití:** K montáži stožárů, sloupků, tyčí všeho druhu, jako jsou např. sloupy veřejného osvětlení, dopravní značky, vlajkové stožáry, vymežovací sloupky atd.

Produkt	Obj. číslo	Technické údaje	Balení	Cena [Kč/ks]
Furowell	56530250	DN 250; délka 0,8 m	D <sub>i</sub> = 255	22 ks/pal. <b>450,00</b>
	56531250	DN 250; délka 1,0 m		22 ks/pal. <b>570,00</b>
	56532250	DN 250; délka 1,5 m		11 ks/pal. <b>870,00</b>
	56540250	DN 250; délka 6,0 m	D <sub>i</sub> = 302	14 ks/pal. <b>450,00</b>
	56531300	DN 300; délka 1,0 m		12 ks/pal. <b>640,00</b>
	56540300	DN 300; délka 6,0 m	D <sub>i</sub> = 350	9 ks/pal. <b>670,00</b>
	56530350	DN 350; délka 0,8 m		12 ks/pal. <b>830,00</b>
	56531350	DN 350; délka 1,0 m		12 ks/pal. <b>1 040,00</b>
	56532350	DN 350; délka 1,5 m		6 ks/pal. <b>1 550,00</b>
	56540350	DN 350; délka 6,0 m	D <sub>i</sub> = 404	8 ks/pal. <b>850,00</b>
	56540400	DN 400; délka 6,0 m		5 ks/pal. <b>1 150,00</b>
Ochranná zátka	56580250	DN 250	1 ks	<b>175,00</b>
	56580300	DN 300	1 ks	<b>210,00</b>
	56580350	DN 350	1 ks	<b>234,00</b>
Ochranné víko, těsné proto vnikání písku	56580400	DN 400	1 ks	<b>450,00</b>

### Upozornění

Snadná aplikace produktu Furowell: Pomocí běžně prodáváného korunkového vrtáku DN 68 vytvoříte rozměrově přesný přípojovací otvor pro Kabuflex DN 63.

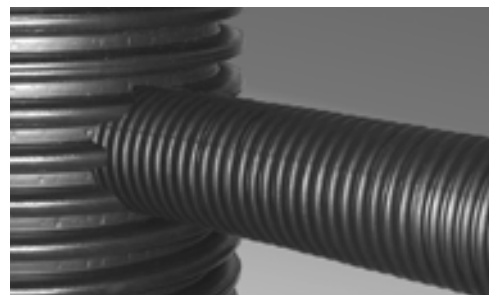







## Zahradní a krajinářská tvorba a výstavba sportovišť

Není náhoda, že se parky po silných deštích neponoří do bahna, mladé stromy nežijí ani na malé ploše, sportovní hřiště lze využívat i při špatném počasí a zeleň v obytných zónách zůstává zelená i při dlouhodobých vedrech. I když je nevidíme, nacházejí se zde výrobky a systémy, které pracují skryté pod zemí a v zahradní a krajinářské tvorbě a výstavbě sportovišť zajišťují, že nápady a díla jejich autorů zůstanou zachované podle jejich představ.

## System GaLa-drän

Profesionální drenážní systém pro zahradní a krajinářskou tvorbu a výstavbu sportovišť.



### Komponenty

- Trubka GaLa-drän  
Pro rozmanité účely v zahradní a krajinářské tvorbě a při výstavbě sportovišť, např. jako drenážní, příp. sběrné potrubí; splňuje požadavky normy DIN 18035.
- Šachta GaLa-control  
Proplachovací a kontrolní šachta jako křížová šachta pro zahradní a krajinářskou tvorbu a výstavbu sportovišť. Svádí dohromady tři sběrné drény a současně zajišťuje spojení se svodným drénem.

## GaLa-control



Drenážní šachta GaLa-control z PVC-U; pro odvodnění v oblasti zahradní a krajinářské tvorby a výstavby sportovišť; bez lapače písku; konstrukční výška 80 cm; užitečná výška 65 cm; zelená barva; se 4 odbočkami; včetně 3 redukcí DN 200/100 a 1 záslepky; s 3 volně přiloženými redukcemi DN 100/80 pro napojení trubky GaLa-drän DN 80 na šachtu; s 1 šachtovým poklopem z PP.

**Použití:** Proplachovací a kontrolní šachta jako křížová šachta pro zahradní a krajinářskou tvorbu a výstavbu sportovišť. Svádí dohromady tři sběrné drény a současně zajišťuje spojení se svodným drénem.

### Upozornění

Volitelně se dají ke GaLa-control pomocí adaptérů a redukcí připojit ještě další drenážní a vsakovací trubky FRÄNKISCHE.

Produkt	Obj. číslo	Technické údaje	Balení	Cena [Kč/ks]
GaLa-control	59206315	D <sub>A</sub> 315; D; 285; bez lapače písku; konstrukční výška 80 cm, užitečná výška 65 cm; 3 odbočky včetně redukce 200/100; 1 odbočka se záslepkou	12 ks/pal.	<b>3 000,00</b>

### Stabilita

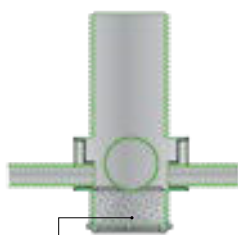

Písková, štěrková nebo betonová výplň ke zvýšení stability

### GaLa-control bez lapače písku

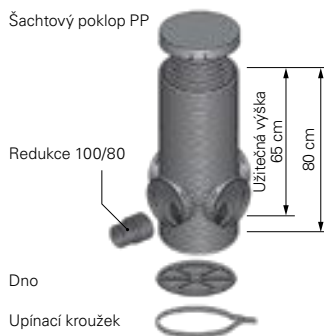

## Příslušenství GaLa-control

### Další tvarovky na vyžádání

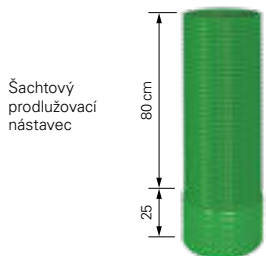

Šachtový prodlužovací nástavec

Produkt	Obj. číslo	Technické údaje	Balení	Cena [Kč/ks]
Šachtový prodlužovací nástavec	59240315	D <sub>A</sub> 315; D <sub>I</sub> 285; PVC-U; konstrukční výška 105 cm; užitečná výška 80 cm	16 ks/pal.	<b>650,00</b>



Oboustranná násuvná spojka

Oboustranná násuvná spojka	59210315	D <sub>A</sub> 323; D <sub>I</sub> 315	1 ks	<b>230,00</b>
----------------------------	----------	--	------	---------------

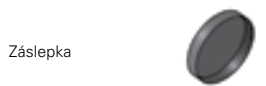

Záslepka

Záslepka	59280200	D <sub>A</sub> = 200	1 ks	<b>30,00</b>
----------	----------	----------------------	------	--------------



Redukce

Redukce	59213200	200 / 100 GaLa-drän	1 ks	<b>30,00</b>
	59211200	200 / 160 GaLa-drän / KG150	1 ks	<b>30,00</b>



Redukce 100/80

Redukce	59211180	100 / 80 GaLa-drän K napojení na redukci DN 200 / DN100 GaLa-drän	1 ks	<b>100,00</b>
---------	----------	---	------	---------------

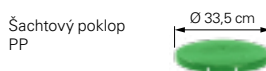

Šachtový poklop PP

Šachtový poklop PP s aretací	59280315	D <sub>A</sub> 335; D <sub>I</sub> 315; konstrukční výška 3,5 cm	1 ks	<b>300,00</b>
------------------------------	----------	--	------	---------------

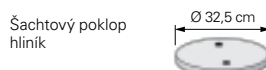

Šachtový poklop hliníkový

Šachtový poklop hliníkový s aretací	59282315	D <sub>A</sub> 325; D <sub>I</sub> 315; konstrukční výška 3 cm	1 ks	<b>1 250,00</b>
-------------------------------------	----------	--	------	-----------------

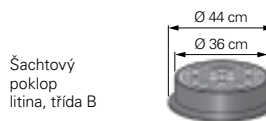

Šachtový poklop litina, třída B

Šachtový poklop hliníkový bez aretace	59281315	D <sub>A</sub> 325; D <sub>I</sub> 315; konstrukční výška 3 cm	1 ks	<b>1 100,00</b>
---------------------------------------	----------	--	------	-----------------

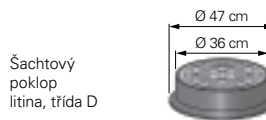

Šachtový poklop litina, třída D

Šachtový poklop <sup>1)</sup> litinový, třída B 125	59283010	D <sub>A</sub> 440; D <sub>I</sub> 338; konstrukční výška 10 cm	1 ks	<b>2 400,00</b>
---	----------	---	------	-----------------



Šachtový poklop litina, třída D

Šachtový poklop <sup>1)</sup> litinový, třída D 400	59283410	D <sub>A</sub> 470; D <sub>I</sub> 338; konstrukční výška 10 cm	1 ks	<b>2 170,00</b>
---	----------	---	------	-----------------



Šachtový poklop beton

Šachtový poklop beton	59283000	D <sub>A</sub> 500 x 500; D <sub>I</sub> 400 x 400; konstrukční výška 13 cm	1 ks	<b>1 930,00</b>
-----------------------	----------	---	------	-----------------

Čtvercový šachtový poklop ocelový (pozinkovaný), třída B 125, lze pokrýt dlažbou nebo individuálně vyplnit	59283005	Dvoudílný, čtvercový poklop, skládající se z rámu a vany; lze pokrýt dlažbou nebo individuálně vyplnit/obložit; vnější rozměr 50 x 50 cm; vnitřní rozměr 48 x 48 cm; konstrukční výška 95 mm; hloubka vany 87 mm; s odtokovými otvory ve vaně, dva otvory pro vyzvednutí se záslepkami, včetně dvou klíčů pro vyzvednutí	1 ks	<b>8 000,00</b>
--	----------	--	------	-----------------

<sup>1)</sup> Šrouby z materiálu V2A



## Příslušenství GaLa-control

### Další tvarovky na vyžádání

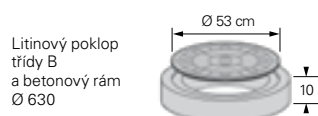
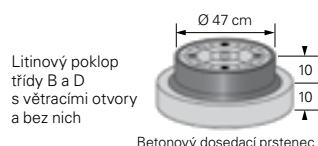

Zvedací hák pro litínový poklop Třída D s aretací bez šroubů



Vtokový rošt třídy B a D



Lapač nečistot



Produkt	Obj. číslo	Technické údaje	Balení	Cena [Kč/ks]
Šachtový poklop <sup>1)</sup>	59285000	Litina; třída B 125 (litinový poklop, litinový rám, betonový dosedací prstenec; <b>bez</b> větracích otvorů)	1 ks	<b>3 617,00</b>
	59285005	Litina; třída B 125 ( <b>bez</b> větracích otvorů; s betonovým rámem) (sada)	1 ks	<b>3 000,00</b>
	59285400	Litina; třída D 400; (litinový poklop, litinový rám, betonový dosedací prstenec; <b>bez</b> větracích otvorů, s aretací bez šroubů)	1 ks	<b>3 967,00</b>
	59285440	Litina; třída D 400 <b>těsný proti povrchové vodě</b> (litinový poklop s dvojitým sešroubováním, litinový rám, betonový dosedací prstenec; <b>bez</b> větracích otvorů)	1 ks	<b>4 950,00</b>
	59284000	Litina; třída B 125 (litinový poklop, litinový rám, betonový dosedací prstenec; <b>s</b> větracími otvory)	1 ks	<b>3 617,00</b>
	59284400	Litina; třída D 400 (litinový poklop, litinový rám, betonový dosedací prstenec <b>s</b> větracími otvory, s aretací bez šroubů)	1 ks	<b>4 084,00</b>
Zvedací hák	59286990	Pozinkovaný ocelový hák (pro poklapy třídy D s aretací bez šroubů)	1 ks	<b>1 354,00</b>
Vtokový rošt <sup>1)</sup>	59284100	Litina; třída B 125 (vtokový rošt, litinový rám, betonový dosedací prstenec)	1 ks	<b>4 200,00</b>
Vtokový rošt <sup>1)</sup> s aretací západkou	59284500	Litina; třída D 400 (vtokový rošt s aretací západkou, litinový rám, betonový dosedací prstenec)	1 ks	<b>4 784,00</b>
Lapač nečistot	59291000	Pro vtokové rošty a poklapy s větracími otvory	1 ks	<b>818,00</b>

<sup>1)</sup> Šrouby z materiálu V2A

## Volitelné příslušenství GaLa-control

Redukce



Produkt	Obj. číslo	Technické údaje	Balení	Cena [Kč/ks]
Redukce GaLa-control	59214210	DN 200/Strabusil DN 100	1 ks	<b>150,00</b>
	59214211	DN 200/Strabusil DN 150	1 ks	<b>150,00</b>
Adaptér GaLa-control	59261200	Strabusil DN 200	1 ks	<b>300,00</b>

## GaLa-drän



Tyčová drenážní trubka z PVC-U; s jednostranně nasunutou spojkou, zelená barva; pro odvodnění v zahradní a krajinářské tvorbě a při výstavbě sportovišť.

**Použití:** Pro rozmanité účely v zahradní a krajinářské tvorbě a při výstavbě sportovišť, např. jako drenážní, příp. sběrné potrubí; splňuje požadavky normy DIN 18035.

Produkt	Obj. číslo	Technické údaje	Balení	Cena [Kč/m]
Drenážní potrubí GaLa-drän DN 80 TP	59201080	DN 80; délka 5 m; plocha pro vtékání vody $\geq 80 \text{ cm}^2/\text{m}$	25 m/sv.	<b>40,00</b>
Sběrné potrubí GaLa-drän DN 100 TP	59201100	DN 100; délka 5 m; plocha pro vtékání vody $\geq 80 \text{ cm}^2/\text{m}$	25 m/sv.	<b>45,00</b>
Sběrné potrubí GaLa-drän DN 160 TP	59201160	DN 160; délka 5 m; plocha pro vtékání vody $\geq 80 \text{ cm}^2/\text{m}$	25 m/sv.	<b>126,00</b>

## Příslušenství GaLa-drän



Produkt	Obj. číslo	Technické údaje	Balení	Cena [Kč/ks]
Oboustranná násuvná spojka	59210080	DN 80	1 ks	<b>25,00</b>
	59210100	DN 100	1 ks	<b>28,00</b>
	59210160	DN 160	1 ks	<b>68,00</b>
Tvarovka T	59230100	DN 100	1 ks	<b>100,00</b>
	59230160	DN 160	1 ks	<b>310,00</b>
Tvarovka T s redukcí	59232150	Strabusil DN 150 / GaLa-drän DN 80	1 ks	<b>750,00</b>



## Sada pro provzdušňování a zavlažování stromů



- 5 m dlouhá, vlnitá provzdušňovací a odvodňovací trubka z PVC-U; zelená barva; se zvětšenou plochou pro vstup a výstup vzduchu a vody > 80 cm<sup>2</sup>/m
- 1 tvarovka T
- 1 koncová krytka Walu
- 2 kotvy Walu

**Použití:** K trvalému provzdušňování a zavlažování kořenového systému (s přidáváním hnojiva i bez).

Produkt	Obj. číslo	Technické údaje	Balení	Cena [Kč/ks]
Sada pro vyživování stromů	59200080	DN 80	1 sada	<b>860,00</b>

## Trubka pro provzdušňování a zavlažování stromů



Vlnitá plastová trubka z PVC-U; barva zelená. Se zvětšenou plochou pro vstup a výstup vzduchu a vody > 80 cm<sup>2</sup>/m.

**Použití:** K trvalému provzdušňování a zavlažování kořenového systému (s přidáváním hnojiva i bez).

Produkt	Obj. číslo	Technické údaje	Balení	Cena [Kč/m]
Trubka pro vyživování stromů	59303080	DN 80	role 30 m	<b>40,00</b>

## Koncová krytka Walu

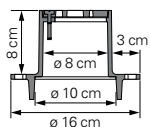

Produkt	Obj. číslo	Technické údaje	Balení	Cena [Kč/ks]
Koncová krytka Walu	59710000	Připojovací prvek z hliníkové slitiny	12 ks/karton	<b>500,00</b>

## Kotva Walu

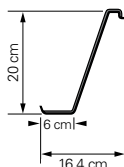

Produkt	Obj. číslo	Technické údaje	Balení	Cena [Kč/ks]
Kotva Walu	59712000	K zajištění stability při montáži a jako pojistka proti vytržení	4 ks = 1 sada	<b>18,00</b>

Při odběru kompletních kartonů je v každém kartonu obsaženo 24 kotev Walu.

## Betonová krycí deska pro koncovou krytku Walu

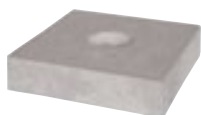

Produkt	Obj. číslo	Technické údaje	Balení	Cena [Kč/ks]
Betonová krycí deska pro koncovou krytku Walu	59700000	Rozměry 25 x 25 x 7,5 cm	1 ks	<b>400,00</b>

## Verriwell

**DIN 1187**



Skrápěcí trubka z PVC-U s jednostranně nasazenou spojkou. Barva zelená. Při zvětšené šířce štěrbin 1,7 mm, délce štěrbin 5 mm a 12 řadách štěrbin je plocha pro výstup vody větší než 50 cm<sup>2</sup>/m. Tyčový tvar a vysoká statická zatížitelnost vlnitých trubek je mimořádnou výhodou pro pokládku s definovaným spádem.

### Použití:

Pro skrápění odpadní vody z malých čistíček podle normy DIN 4261 část 5.

### Upozornění

DN 100 TP:  
Plocha pro výstup vody  
≥ 50 cm<sup>2</sup>/m

Produkt	Obj. číslo	Technické údaje	Balení	Cena [Kč/m]
Verriwell s perforací	51300100	DN 100; délka 5 m	5 m 605 m/pal.	<b>70,00</b>

## Příslušenství Verriwell

**Další příslušenství pro Verriwell viz strana 8–10.**

Produkt	Obj. číslo	Technické údaje	Balení	Cena [Kč/ks]
Šachta	51340300	DN 300; konstrukční délka 100 cm; se 3 odtoky Verriwell DN 100 a s 1 přítokem KG DN 150; bez šachtového poklopu	1 ks	<b>7 000,00</b>
Šachtový prodlužovací nástavec	51350300	DN 300; konstrukční délka 80 cm, včetně spojky	1 ks	<b>790,00</b>
Šachtový poklop	51880300	s aretací	1 ks	<b>615,00</b>





## Odvodňování a drenážování liniových staveb

Dopravní komunikace, ať už silnice nebo železnice, spojují lidi a udržují život v pohybu. Zajišťují zásobování a přepravu osob a materiálů z místa na místo. Dopravní komunikace představují jednu ze tří hlavních součástí naší technické infrastruktury.

Odvodňovací systémy slouží k zachycení a odvádění povrchových vod (nebezpečí v důsledku aquaplaningu, náledí), vody z půdy nebo povrchu silnic (nebezpečí v důsledku prasklin způsobených mrazem) a vody přitékající odjinud. Pro zachycení a další vedení nebo odvádění různých druhů a množství vody se používají drenážní a transportní potrubí.

## AquaPipe® – transportní trubka SN 8 (PE-HD)

SLW / HGV 60



Transportní trubka z PE-HD sendvičové konstrukce (vně vlnitá, uvnitř hladká), včetně těsnicího kroužku a spojky. Vně černá, uvnitř modrá. Mimořádně zatížitelná (SN 8 podle ČSN EN ISO 9969). Lze používat podle RAS-Ew (směrnice pro silniční stavby, část: Odvodnění).

**Použití:** Transportní trubka pro odvádění znečištěné povrchové vody z dálnic, státních a okresních silnic, železnic, pro odvádění obecních povrchových vod z obytných, komerčních a průmyslových oblastí a k využití jako odvodňovací zatrubnění.

### Upozornění k pokládce

Pro instalaci AquaPipe je třeba se řídit naším návodem k pokládce!

Produkt	Obj. číslo	Technické údaje			Balení	Cena [Kč/m]
AquaPipe délka 6 m	55150100	DN/ID 100	$D_i = 103,5$	$D_A = 118$	648 m/pal.	<b>61,00</b>
	55150150	DN/ID 150	$D_i = 149$	$D_A = 173$	288 m/pal.	<b>115,00</b>
	55150200	DN/ID 200	$D_i = 203$	$D_A = 236$	162 m/pal.	<b>211,00</b>
	55150250	DN/ID 250	$D_i = 255$	$D_A = 295$	108 m/pal.	<b>302,00</b>
	55150300	DN/ID 300	$D_i = 300$	$D_A = 349$	72 m/pal.	<b>470,00</b>
	55150350	DN/ID 350	$D_i = 347$	$D_A = 399$	48 m/pal.	<b>575,00</b>
	55150400	DN/ID 400	$D_i = 399$	$D_A = 461$	30 m/pal.	<b>772,00</b>
	55150500	DN/ID 500	$D_i = 499$	$D_A = 570$	24 m/pal.	<b>1 408,00</b>
	55150600	DN/ID 600	$D_i = 596$	$D_A = 684$	18 m/pal.	<b>2 000,00</b>
	55150800	DN/ID 800	$D_i = 796$	$D_A = 930$	12 m/pal.	<b>3 250,00</b>

Součástí dodávky každé tyčové trubky je přídatný těsnicí kroužek.

Při instalaci je nutné na těsnění použít kluzný prostředek, který naleznete na straně 51!

Na vyžádání jsou k dodání délky 3 m (kromě DN 800).

## Příslušenství AquaPipe®

### Další tvarovky na vyžádání

Přehled viz Robukan SMR  
Příslušenství viz strana 70–73



Produkt	Obj. číslo	Technické údaje	Balení	Cena [Kč/ks]
Oboustranná násuvná spojka se středovým dorazem vč. 2 těsnicích kroužků	55810150	DN 150	1 ks	<b>150,00</b>
	55810200	DN 200	1 ks	<b>250,00</b>
	55810250	DN 250	1 ks	<b>280,00</b>
	55810300	DN 300	1 ks	<b>370,00</b>
	55810350	DN 350	1 ks	<b>390,00</b>
	55810400	DN 400	1 ks	<b>790,00</b>
	55810500	DN 500	1 ks	<b>1 300,00</b>
	55810600	DN 600	1 ks	<b>1 300,00</b>
	55618800	DN 800	1 ks	<b>2 000,00</b>



Přesuvná spojka bez dorazu vč. 2 těsnicích kroužků	55896150	DN 150	1 ks	<b>155,00</b>
	55896200	DN 200	1 ks	<b>240,00</b>
	55896250	DN 250	1 ks	<b>260,00</b>
	55896300	DN 300	1 ks	<b>340,00</b>
	55896350	DN 350	1 ks	<b>405,00</b>
	55896400	DN 400	1 ks	<b>870,00</b>
	55896500	DN 500	1 ks	<b>1 280,00</b>
	55896600	DN 600	1 ks	<b>1 500,00</b>
	55896800	DN 800	1 ks	<b>5 000,00</b>



Profilový těsnicí kroužek	55819100	DN 100	1 ks	<b>18,00</b>
	55819150	DN 150	1 ks	<b>20,00</b>
	55819200	DN 200	1 ks	<b>45,00</b>
	55819250	DN 250	1 ks	<b>65,00</b>
	55819300	DN 300	1 ks	<b>110,00</b>
	55819350	DN 350	1 ks	<b>125,00</b>
	55819400	DN 400	1 ks	<b>200,00</b>
	55819500	DN 500	1 ks	<b>340,00</b>
	55819600	DN 600	1 ks	<b>430,00</b>
		55819800	DN 800	1 ks



Oblouk 15° vč. 2 těsnicích kroužků	55823150	DN 150	1 ks	<b>170,00</b>
	55823200	DN 200	1 ks	<b>290,00</b>



Oblouk 30° vč. 2 těsnicích kroužků	55822150	DN 150	1 ks	<b>170,00</b>
	55822200	DN 200	1 ks	<b>290,00</b>



Oblouk 45° vč. 2 těsnicích kroužků	55821150	DN 150	1 ks	<b>170,00</b>
	55821200	DN 200	1 ks	<b>290,00</b>

Další jmenovité světlosti na vyžádání.



Odbočka 45° vč. 3 těsnicích kroužků	55840150	DN 150 / DN 150	1 ks	<b>450,00</b>
	55841200	DN 200 / DN 150	1 ks	<b>650,00</b>
	55842250	DN 250 / DN 150	1 ks	<b>890,00</b>
	55843300	DN 300 / DN 150	1 ks	<b>1 200,00</b>

Všechny spoje těsné proti vniknutí vody.

Při instalaci je nutné na těsnění použít kluzný prostředek, který naleznete na straně 51!



## Příslušenství AquaPipe®



Produkt	Obj. číslo	Technické údaje	Balení	Cena [Kč/ks]
Těsnicí kroužek adaptéru z EPDM	55864151	Pro přímé připojení konce trubky KG ke spojení AquaPipe / odbočce AquaPipe DN 150	1 ks	<b>195,00</b>
Tvarovka T 90° vč. 3 těsnících kroužků	55833350	DN 350 / DN 200	1 ks	<b>na vyžádání</b>
	55834350	DN 350 / DN 150	1 ks	<b>na vyžádání</b>
	55834400	DN 400 / DN 200	1 ks	<b>9 400,00</b>
	55835400	DN 400 / DN 150	1 ks	<b>9 400,00</b>
	55835500	DN 500 / DN 200	1 ks	<b>na vyžádání</b>
	55836500	DN 500 / DN 150	1 ks	<b>na vyžádání</b>
	55836600	DN 600 / DN 200	1 ks	<b>na vyžádání</b>
Šachtová vložka ze sklolaminátu	55888150	DN 150	1 ks	<b>400,00</b>
	55888200	DN 200	1 ks	<b>550,00</b>
	55888250	DN 250	1 ks	<b>600,00</b>
	55888300	DN 300	1 ks	<b>770,00</b>
	55888350	DN 350	1 ks	<b>950,00</b>
	55888400	DN 400	1 ks	<b>1 250,00</b>
	55888500	DN 500	1 ks	<b>1 950,00</b>
	55888600	DN 600	1 ks	<b>2 600,00</b>
55888800	DN 800	1 ks	<b>13 000,00</b>	
Svahový kus sklon 1:1 vč. 1 těsnícího kroužku	na vyžádání	DN 150/DN 600	1 ks	<b>na vyžádání</b>

Všechny spoje těsné proti vniknutí vody.

Při instalaci je nutné na těsnění použít kluzný prostředek, který naleznete na straně 51!

### Další tvarovky na vyžádání

Přehled viz Robukan SMR  
Příslušenství viz strana 70–73

## AquaDock®

Sada AquaDock obsahuje tvarovku pro dodatečnou přípojku a profilový těsnicí kroužek DN 150. Přípojku 90° je možné použít jak u nové instalace, tak i u již existujících potrubí.

**Použití:** Pro 90° napojení postranních přítoků na transportní trubku AquaPipe.



Produkt	Obj. číslo	Technické údaje	Balení	Cena [Kč/ks]
AquaDock	55673301	DN 300 / 150 90°	1 sada	<b>2 000,00</b>
	55673351	DN 350 / 150 90°	1 sada	<b>2 000,00</b>
	55673401	DN 400 / 150 90°	1 sada	<b>2 400,00</b>
	55673501	DN 500 / 150 90°	1 sada	<b>3 200,00</b>
	55673601	DN 600 / 150 90°	1 sada	<b>3 300,00</b>

Při instalaci je nutné na těsnění použít kluzný prostředek, který naleznete na straně 51!

Těsnění adaptéru z EPDM	55864151	Pro přímé připojení konce trubky KG ke spojce AquaPipe / odbočce AquaPipe DN 150	1 ks	<b>195,00</b>
-------------------------	----------	--	------	---------------

Ke každé sadě je přiložen návod k montáži.

## Příslušenství AquaDock®

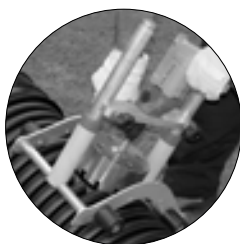

Produkt	Obj. číslo	Technické údaje	Balení	Cena [Kč/ks]
Montážní klíč	55698990		1 ks	<b>na vyžádání</b>
Vykružovací vrták na AquaDock	55698994	vč. vodícího vrtáku Ø 178,5 mm ± 0,5 mm	1 ks	<b>na vyžádání</b>
Držák pro vrtání	57698995	Vrtací pomůcka pro AquaPipe	1 ks	<b>18 000,00</b>
Vodící vrták	55698996	Náhradní kus za vykružovací vrták	1 ks	<b>na vyžádání</b>

## Sedlový kus

Přípojka pro AquaPipe/AquaFlex DN 200 na AquaPipe od DN 300. Přípojka pro AquaPipe/AquaFlex DN 150 na AquaPipe DN 800.



Produkt	Obj. číslo	Technické údaje	Balení	Cena [Kč/ks]
Sedlový kus	55872300	DN 300/KG DN 200 – AquaPipe/AquaFlex	1 sada	<b>2 470,00</b>
	55872400	DN 400/KG DN 200 – AquaPipe/AquaFlex	1 sada	<b>2 510,00</b>
	55872500	DN 500/KG DN 200 – AquaPipe/AquaFlex	1 sada	<b>2 700,00</b>
	55872600	DN 600/KG DN 200 – AquaPipe/AquaFlex	1 sada	<b>2 900,00</b>
	55871800	DN 800/KG DN 150 – AquaPipe/AquaFlex	1 sada	<b>1 800,00</b>
	55872800	DN 800/KG DN 200 – AquaPipe/AquaFlex	1 sada	<b>3 200,00</b>

Ke každému sedlovému kusu je přiložen AquaPipe/-Flex přechod na KG a těsnicí kroužek DN 150, příp. DN 200. Při instalaci je nutné na těsnění použít kluzný prostředek, který naleznete na straně 51!

## Příslušenství sedlového kusu

Produkt	Obj. číslo	Technické údaje	Balení	Cena [Kč/ks]
Vykružovací vrták pro sedlový kus	55698991	DN 800/KG DN 150 (Ø 177 mm)	1 ks	<b>na vyžádání</b>
	55698992	DN 300/DN 400/KG DN 200 (Ø 214,5 mm)	1 ks	<b>na vyžádání</b>
	55698993	DN 500/DN 600/DN 800/KG DN 200 (Ø 220 mm)	1 ks	<b>na vyžádání</b>

## AquaFlex®

Ohebná trubka z PE se sendvičovou konstrukcí (vně vlnitá, uvnitř hladká).  
Vně černá; uvnitř modrá. Mimořádně zatížitelná (SN 8 dle ČSN EN ISO 9969); bez spojky.  
Díky její ohebnosti lze upustit od použití tvarovek, jako jsou kolena a oblouky.

**Použití:** Jako přípojovací potrubí mezi uliční vpustí a šachtovým, popř. sběrným potrubím.



Produkt	Obj. číslo	Technické údaje			Balení	Cena [Kč/m]
AquaFlex	55151150	DN 150	D <sub>1</sub> = 147	D <sub>A</sub> = 173	role 25 m	<b>189,00</b>
	55151200	DN 200	D <sub>1</sub> = 197	D <sub>A</sub> = 233	role 25 m	<b>315,00</b>

### Upozornění k pokládce

V případě pokládky AquaFlex je nutné postupovat podle našeho návodu k pokládce AquaPipe!

## Příslušenství AquaFlex®

Produkt	Obj. číslo	Technické údaje	Balení	Cena [Kč/ks]
	55688150	DN 150 (pro uliční vpust)	1 ks	<b>190,00</b>
	55661151	DN 150	1 ks	<b>130,00</b>
	55661201	DN 200	1 ks	<b>200,00</b>
	55698998	na kameninu DN 150; vč. těsnicího kroužku (lze zasunout do kameninového hrdla L)	1 ks	<b>135,00</b>
	55687155	DN 150; (nutno vyvrtat otvor o Ø 186 mm)	1 sada	<b>500,00</b>
	55687205	DN 200; (nutno vyvrtat otvor o Ø 226 mm)	1 sada	<b>920,00</b>
	55640151	DN 150/150	1 ks	<b>450,00</b>
	55641201	DN 200/150	1 ks	<b>650,00</b>
	55640201	DN 200/200	1 ks	<b>11 000,00</b>
	55617150	DN 150	1 ks	<b>150,00</b>
	55617200	DN 200	1 ks	<b>250,00</b>
	55617151	DN 150	1 ks	<b>43,00</b>
	55617201	DN 200	1 ks	<b>25,00</b>

Všechny spoje těsné proti vniknutí vody.

Při instalaci je nutné na těsnění použít kluzný prostředek, který naleznete na straně 51!

## AquaTraffic® Control



Speciální šachty na vyžádání

**Vnitřní průměr základního tělesa > 900 mm.** Proplachovací a kontrolní šachta z PE-HD; monolitické základní těleso bez svarů; barva černá; odolná vůči UV záření; hmotnost ≤ 40 kg; mimořádně robustní; rázově pevná a nelámavá od -20 °C do +80 °C; odolná vůči olejům, kyselinám, louhům, tukům, benzínu, naftě dle DIN 8075, příloha 1.

S integrovanou rezervou pro případné sedání; připojení standardních poklopů 625 mm.

**Použití:** Proplachovací a kontrolní šachta pro veškeré stavby pozemních komunikací a inženýrských sítí.

Produkt	Obj. číslo	Technické údaje	Balení	Cena [Kč/ks]
AquaTrafficControl Průchozí šachta 180°	55508300	2/300	1 ks	<b>9 320,00</b>
	55508400	2/400	1 ks	<b>9 950,00</b>
	55508500	2/500	1 ks	<b>10 270,00</b>
	55508600	2/600	1 ks	<b>10 740,00</b>
AquaTrafficControl 180° s redukcí	55508402	300/400	1 ks	<b>9 900,00</b>
	55508501	400/500	1 ks	<b>10 213,00</b>
	55508601	500/600	1 ks	<b>10 660,00</b>
AquaTrafficControl Počáteční šachta / koncová šachta	55506300	300	1 ks	<b>9 320,00</b>
	55506400	400	1 ks	<b>9 950,00</b>
	55506500	500	1 ks	<b>10 270,00</b>
	55506600	600	1 ks	<b>10 744,00</b>

## AquaTraffic® Control HP

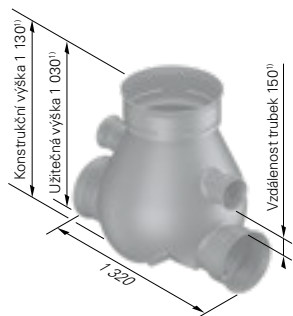

Speciální šachty na vyžádání

Kombinované uspořádání je tvořeno transportní trubkou AquaPipe DN 300 – DN 600 a drenážní trubkou Strabusil DN 150, která je uložena nad ní. Světlá vzdálenost trubek je 15 cm.

**Použití:** Proplachovací a kontrolní šachta pro veškeré stavby pozemních komunikací a inženýrských sítí.

Produkt	Obj. číslo	Technické údaje	Balení	Cena [Kč/ks]
AquaTrafficControl HP 180° průchozí šachta	55508315	2/300	1 ks	<b>13 870,00</b>
	55508415	2/400	1 ks	<b>13 870,00</b>
	55508515	2/500	1 ks	<b>18 580,00</b>
	55508615	2/600 <sup>1)</sup>	1 ks	<b>18 580,00</b>
	na vyžádání	další varianty	1 ks	<b>na vyžádání</b>
AquaTrafficControl HP odbočka 180° s redukcí	55508412	300/400	1 ks	<b>na vyžádání</b>
	55508511	400/500	1 ks	<b>na vyžádání</b>
AquaTrafficControl HP počáteční šachta / kon- cová šachta	55506315	300	1 ks	<b>na vyžádání</b>
	55506415	400	1 ks	<b>na vyžádání</b>
	55506515	500	1 ks	<b>na vyžádání</b>
	55506615	600	1 ks	<b>na vyžádání</b>

<sup>1)</sup> U AquaTrafficControl HP 2/600 konstrukční výška = 1 340, užitečná výška = 1 275 a vzdálenost trubek = 170

## AquaTraffic® Control V

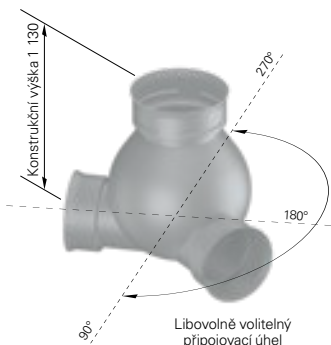

### Vnitřní průměr základního tělesa > 900 mm.

Proplachovací a kontrolní šachta z PE-HD; s libovolně volitelným přípojovacím úhlem od 90° do 270°; monolitická konstrukce základního tělesa; barva černá; odolná vůči UV záření; hmotnost cca 40 kg; mimořádně robustní; rázově pevná a nelámavá od -20 °C do +80 °C; odolná vůči olejům, kyselinám, louhům, tukům, benzínu, naftě dle DIN 8075, příloha 1; s integrovanou rezervou pro případné sedání.

**Použití:** Proplachovací a kontrolní šachta pro veškeré stavby pozemních komunikací a inženýrských sítí.

Produkt	Obj. číslo	Technické údaje	Balení	Cena [Kč/ks]
AquaTrafficControl V Průchozí šachta s libovolně volitelným přípojovacím úhlem	55509310	2/300	1 ks	<b>na vyžádání</b>
	55509410	2/400	1 ks	
	55509510	2/500	1 ks	
	55509610	2/600	1 ks	
AquaTrafficControl V; průchozí šachta s libovolně volitelným úhlem připojení a individuálními jmenovitými světlostmi přípojky	55509999	individuálně	1 ks	<b>na vyžádání</b>

**Speciální šachty na vyžádání**

**Upozornění**  [www.fraenkische.com](http://www.fraenkische.com)

Dodání jen s kompletně vyplněným a podepsaným objednávkovým formulářem!

## AquaTraffic® Control V HP

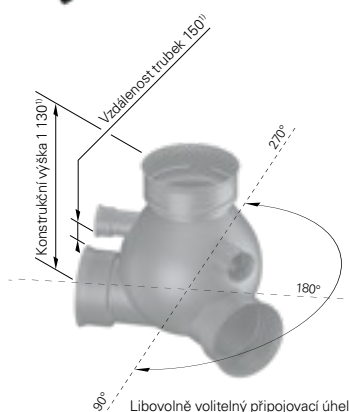

Kombinované uspořádání je tvořeno transportní trubkou AquaPipe DN 300 – DN 600 a drenážní trubkou Strabusil DN 150, která je uložena nad ní. Světlá vzdálenost trubek je 15 cm. Hmotnost cca 40 kg.

**Použití:** Proplachovací a kontrolní šachta pro veškeré stavby pozemních komunikací a inženýrských sítí.

Produkt	Obj. číslo	Technické údaje	Balení	Cena [Kč/ks]
AquaTrafficControl V HP s libovolně volitelným přípojovacím úhlem	55509315	2/300	1 ks	<b>na vyžádání</b>
	55509415	2/400	1 ks	
	55509515	2/500	1 ks	
	55509615	2/600 <sup>1)</sup>	1 ks	

<sup>1)</sup> U AquaTrafficControl V HP 2/600 konstrukční výška = 1 280 a vzdálenost trubek = 170

**Upozornění**  [www.fraenkische.com](http://www.fraenkische.com)

Dodání jen s kompletně vyplněným a podepsaným objednávkovým formulářem!

**Speciální šachty na vyžádání**

## Příslušenství AquaTrafficControl®

	Produkt	Obj. číslo	Technické údaje	Balení	Cena [Kč/ks]
Těsnicí kroužek DOM	Šachtový prodlužovací nástavec	55540501	D <sub>A</sub> 600; délka 1 m	1 ks	<b>1 460,00</b>
		55540502	D <sub>A</sub> 600; délka 2 m	1 ks	<b>2 930,00</b>
		55540503	D <sub>A</sub> 600; délka 3 m	1 ks	<b>4 390,00</b>
		55540506	D <sub>A</sub> 600; délka 6 m	1 ks	<b>8 780,00</b>
Šachtový prodlužovací nástavec	Oboustranná násuvná spojka	55510600	D <sub>A</sub> 600; pro šachtový prodlužovací nástavec	1 ks	<b>1 300,00</b>
	Profilový těsnicí kroužek pro šachtový prodlužovací nástavec <sup>1)</sup>	55519501	Utěsnění v oblasti zasunování základního tělesa šachty	1 ks	<b>340,00</b>
Profilový těsnicí kroužek pro šachtový prodlužovací nástavec	Připojovací sada DN 150 Drenážní trubka na šachtový prodlužovací nástavec	55573610	Pro dodatečné připojení (v místě stavby) drenážních trubek DN 150 na šachtový prodlužovací nástavec; potřebný otvor Ø 186 mm	1 ks	<b>450,00</b>
Připojovací sada DN 150	Těsnicí kroužek DOM	55519505	pro šachtový prodlužovací nástavec D <sub>A</sub> 600; jako těsnění k betonovému dosedacím prstenci	1 ks	<b>710,00</b>
	Betonový adaptační prstenc	55584006	Spojení standardního odtokového roštu 500 x 500 mm s 625mm standardním betonovým dosedacím prstencem (DIN 4034)	1 ks	<b>2 415,00</b>
	Dosedací prstenc podle DIN 4034, díl 1	-	vysoký 60/80/100 mm	-	<b>Objedná/ dodá zákazník</b>
	Standardní poklapy dle ČSN EN 124	-	Třída B nebo D JS 610	-	<b>Objedná/ dodá zákazník</b>
	Vtokový rošt podle ČSN EN 124 s nosným prstencem nádrže a dlouhou nádrží (podle DIN 4052-A4)	-	Třída B, C nebo D světlost 610	-	<b>Objedná/ dodá zákazník</b>

<sup>1)</sup> Kluzný prostředek pro vodotěsné hrdlové spojení viz strana 51



## Drenážní trubka Strabusil® SN 4 (PE-HD)

SLW / HGV 60



Částečně perforované, celoperforované drenážní a víceúčelové trubky z PE-HD dle DIN 4262-1, typ R2, plocha pro vtékání vody  $\geq 50 \text{ cm}^2/\text{m}$  pro LP, TP, MP, šířka štěrbin  $1,2 \text{ mm} \pm 0,4 \text{ mm}$ . Lze používat podle RAS-Ew (směrnice pro silniční stavby, část: Odvodnění); SN 4 dle ČSN EN ISO 9969.

**Použití:** Jako drenážní trubka pro funkčně spolehlivé odvodňování pozemních komunikací, letišť, sportovišť nebo v případech, kdy jsou kladeny zvýšené požadavky na drenáž.

### Upozornění

Strabusil MP a UP příslušenství viz. příslušenství StormPipe Str. 54–55.  
Speciálně zhotovené trubky lze dodat na vyžádání.

## Strabusil® LP

Částečně perforovaná drenážní trubka z PE-HD se sendvičovou konstrukcí (vně vlnitá, uvnitř hladká) se spojkou. Barva černá, s bílým označením vrcholu.



LP částečně perforované drenážní trubky

Produkt	Obj. číslo	Technické údaje			Balení	Cena [Kč/m]
Strabusil LP délka 6 m	55110100	DN/ID 100	$D_1 = 104$	$D_A = 118$	540 m/pal.	<b>44,00</b>
	55110150	DN/ID 150	$D_1 = 154$	$D_A = 174$	252 m/pal.	<b>85,00</b>
	55110200	DN/ID 200	$D_1 = 202$	$D_A = 236$	138 m/pal.	<b>197,00</b>
	55110250	DN/ID 250	$D_1 = 257$	$D_A = 295$	84 m/pal.	<b>257,00</b>
	55110300	DN/ID 300	$D_1 = 303$	$D_A = 349$	54 m/pal.	<b>454,00</b>
	55110350	DN/ID 350	$D_1 = 351$	$D_A = 400$	48 m/pal.	<b>521,00</b>
	55110400	DN/ID 400	$D_1 = 404$	$D_A = 462$	30 m/pal.	<b>697,00</b>

## Strabusil® TP

Celoperforovaná drenážní trubka z PE-HD se sendvičovou konstrukcí (vně vlnitá, uvnitř hladká) se spojkou. Barva černá.

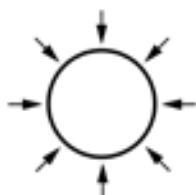

TP celoperforované drenážní trubky

Produkt	Obj. číslo	Technické údaje			Balení	Cena [Kč/m]
Strabusil TP délka 6 m	55100100	DN/ID 100	$D_1 = 104$	$D_A = 118$	540 m/pal.	<b>44,00</b>
	55100150	DN/ID 150	$D_1 = 155$	$D_A = 174$	252 m/pal.	<b>85,00</b>
	55100200	DN/ID 200	$D_1 = 202$	$D_A = 236$	138 m/pal.	<b>197,00</b>
	55100250	DN/ID 250	$D_1 = 257$	$D_A = 295$	84 m/pal.	<b>257,00</b>
	55100300	DN/ID 300	$D_1 = 303$	$D_A = 349$	54 m/pal.	<b>454,00</b>
	55100350	DN/ID 350	$D_1 = 351$	$D_A = 400$	48 m/pal.	<b>521,00</b>
	55100400	DN/ID 400	$D_1 = 404$	$D_A = 462$	30 m/pal.	<b>697,00</b>

## Strabusil® MP

Víceúčelová trubka z PE-HD se sendvičovou konstrukcí (vně vlnitá, uvnitř hladká), s vodotěsným hrdlovým spojením vč. těsnícího kroužku. Barva černá, s bílým označením vrcholu.



MP víceúčelové trubky

Produkt	Obj. číslo	Technické údaje			Balení	Cena [Kč/m]
Strabusil MP délka 6 m	55120200	DN/ID 200	$D_1 = 202$	$D_A = 236$	138 m/pal.	<b>220,00</b>
	55120250	DN/ID 250	$D_1 = 257$	$D_A = 295$	84 m/pal.	<b>272,00</b>
	55120300	DN/ID 300	$D_1 = 303$	$D_A = 349$	54 m/pal.	<b>475,00</b>
	55120350	DN/ID 350	$D_1 = 351$	$D_A = 400$	48 m/pal.	<b>545,00</b>
	55120400	DN/ID 400	$D_1 = 404$	$D_A = 462$	30 m/pal.	<b>714,00</b>

Součástí dodávky každé tyčové trubky MP je přídatný těsnící kroužek.

Při instalaci je nutné na těsnění použít kluzný prostředek, který naleznete na straně 51!

## Strabusil® UP SN 4 (PE-HD)

Transportní trubka z PE-HD se sendvičovou konstrukcí (vně vlnitá, uvnitř hladká), s vodotěsným hrdlovým spojením vč. těsnicího kroužku; barva černá.

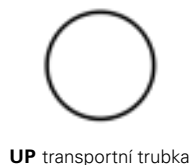

Produkt	Obj. číslo	Technické údaje			Balení	Cena [Kč/m]
Strabusil UP délka 6 m	55130100	DN/ID 100	D <sub>i</sub> = 104	D <sub>A</sub> = 118	540 m/pal.	<b>55,00</b>
	55130150	DN/ID 150	D <sub>i</sub> = 155	D <sub>A</sub> = 174	252 m/pal.	<b>105,00</b>
	55130200	DN/ID 200	D <sub>i</sub> = 202	D <sub>A</sub> = 236	138 m/pal.	<b>220,00</b>
	55130250	DN/ID 250	D <sub>i</sub> = 257	D <sub>A</sub> = 295	84 m/pal.	<b>272,00</b>
	55130300	DN/ID 300	D <sub>i</sub> = 303	D <sub>A</sub> = 349	54 m/pal.	<b>475,00</b>
	55130350	DN/ID 350	D <sub>i</sub> = 351	D <sub>A</sub> = 400	48 m/pal.	<b>545,00</b>
	55130400	DN/ID 400	D <sub>i</sub> = 404	D <sub>A</sub> = 462	30 m/pal.	<b>714,00</b>

Součástí dodávky každé tyčové trubky UP je přídatný těsnicí kroužek.

Při instalaci je nutné na těsnění použít kluzný prostředek, který naleznete na straně 51!

## Příslušenství Strabusil®

### Upozornění

Lze použít také pro trubky StormPipe LP a TP.

Lze použít také pro trubky StormPipe LP a TP.



Produkt	Obj. číslo	Technické údaje	Balení	Cena [Kč/ks]
Oboustranná násuvná spojka	55610100	DN 100	1 ks	<b>30,00</b>
	55610150	DN 150	1 ks	<b>60,00</b>
	55610200	DN 200	1 ks	<b>90,00</b>
	55610250	DN 250	1 ks	<b>110,00</b>
	55610300	DN 300	1 ks	<b>135,00</b>
	55610350	DN 350	1 ks	<b>200,00</b>
	55610400	DN 400	1 ks	<b>235,00</b>



Profilový těsnicí kroužek <sup>1)</sup>	55619100	DN 100	1 ks	<b>18,00</b>
	55619150	DN 150	1 ks	<b>20,00</b>
	55619200	DN 200	1 ks	<b>25,00</b>
	55619250	DN 250	1 ks	<b>65,00</b>
	55619300	DN 300	1 ks	<b>110,00</b>
	55619350	DN 350	1 ks	<b>125,00</b>
	55619400	DN 400	1 ks	<b>200,00</b>



Oblouk 45°	55621100	DN 100	1 ks	<b>115,00</b>
	55621150	DN 150	1 ks	<b>270,00</b>
	55621200	DN 200	1 ks	<b>430,00</b>
	55621250	DN 250	1 ks	<b>1 810,00</b>
	55621300	DN 300	1 ks	<b>2 780,00</b>
	55621350	DN 350	1 ks	<b>4 930,00</b>
	55621400	DN 400	1 ks	<b>10 100,00</b>



Oblouk 90°	55620100	DN 100	1 ks	<b>115,00</b>
	55620150	DN 150	1 ks	<b>270,00</b>
	55620200	DN 200	1 ks	<b>430,00</b>
	55620250	DN 250	1 ks	<b>4 420,00</b>
	55620300	DN 300	1 ks	<b>2 830,00</b>
	55620350	DN 350	1 ks	<b>2 450,00</b>
	55620400	DN 400	1 ks	<b>10 000,00</b>

<sup>1)</sup> Kluzný prostředek pro vodotěsné hrdlové spojení viz strana 51

## Příslušenství Strabusil®

### Upozornění

Lze použít také pro trubky StormPipe LP a TP.

#### Další tvarovky na vyžádání



Produkt	Obj. číslo	Technické údaje	Balení	Cena [Kč/ks]
Konečná zátky	55680100	DN 100	1 ks	<b>40,00</b>
	55680150	DN 150	1 ks	<b>70,00</b>
	55680200	DN 200	1 ks	<b>90,00</b>
	55680250	DN 250	1 ks	<b>150,00</b>
	55680300	DN 300	1 ks	<b>180,00</b>
	55680350	DN 350	1 ks	<b>200,00</b>
Konečná krytka SD	55680400	DN 400	1 ks	<b>450,00</b>



Výtokový kus s klapkou	55679100	DN 100; délka 1 m	1 ks	<b>360,00</b>
	55679150	DN 150; délka 1 m	1 ks	<b>570,00</b>
	55679200	DN 200; délka 1 m	1 ks	<b>960,00</b>
	55679250	DN 250; délka 1 m	1 ks	<b>1 390,00</b>
	55679300	DN 300; délka 1 m	1 ks	<b>1 730,00</b>
	55679350	DN 350; délka 1 m	1 ks	<b>2 400,00</b>
	55679400	DN 400; délka 1 m	1 ks	<b>3 400,00</b>



Šachtová vložka / oboustranná násuvná spojka PE	55689100	DN 100	1 ks	<b>30,00</b>
	55689150	DN 150	1 ks	<b>60,00</b>
Šachtová vložka PVC	55689200	DN 200	1 ks	<b>90,00</b>
	55689250	DN 250	1 ks	<b>110,00</b>
	55689300	DN 300	1 ks	<b>135,00</b>
	55689350	DN 350	1 ks	<b>180,00</b>
	55689400	DN 400	1 ks	<b>260,00</b>

volitelně šachtová vložka ze sklolaminátu viz strana 42



Tvarovka T	55630100	DN 100	1 ks	<b>150,00</b>
	55630150	DN 150	1 ks	<b>310,00</b>
	55630200	DN 200	1 ks	<b>600,00</b>
	55630250	DN 250	1 ks	<b>6 500,00</b>
	55630300	DN 300	1 ks	<b>3 300,00</b>
	55630350	DN 350	1 ks	<b>3 400,00</b>
	55630400	DN 400	1 ks	<b>24 000,00</b>



Tvarovka T s redukcí	55631150	DN 150/100	1 ks	<b>430,00</b>
	55631200	DN 200/150	1 ks	<b>510,00</b>
	55632200	DN 200/100	1 ks	<b>540,00</b>
	55631250	DN 250/200	1 ks	<b>5 800,00</b>
	55632250	DN 250/150	1 ks	<b>1 890,00</b>
	55633250	DN 250/100	1 ks	<b>4 000,00</b>
	55631350	DN 350/250	1 ks	<b>4 800,00</b>
	55632350	DN 350/200	1 ks	<b>2 850,00</b>
	55633350	DN 350/150	1 ks	<b>4 700,00</b>
	55634350	DN 350/100	1 ks	<b>5 000,00</b>



Odbočka 45°	55640100	DN 100	1 ks	<b>240,00</b>
	55640150	DN 150	1 ks	<b>420,00</b>
	55640200	DN 200	1 ks	<b>720,00</b>
	55640250	DN 250	1 ks	<b>8 700,00</b>
	55640300	DN 300	1 ks	<b>7 800,00</b>
	55640350	DN 350	1 ks	<b>3 500,00</b>
	55640401	DN 400	1 ks	<b>27 000,00</b>

## Příslušenství Strabusil®

### Upozornění

Lze použít také pro trubky StormPipe LP a TP.

#### Další tvarovky na vyžádání



Produkt	Obj. číslo	Technické údaje	Balení	Cena [Kč/ks]
Odbočka 45° s redukcí	55641150	DN 150/100	1 ks	<b>370,00</b>
	55641200	DN 200/150	1 ks	<b>700,00</b>
	55642200	DN 200/100	1 ks	<b>560,00</b>
	55641250	DN 250/200	1 ks	<b>9 200,00</b>
	55642250	DN 250/150	1 ks	<b>890,00</b>
	55643250	DN 250/100	1 ks	<b>7 400,00</b>
	55642350	DN 350/200	1 ks	<b>6 500,00</b>
	55643350	DN 350/150	1 ks	<b>4 930,00</b>
55644350	DN 350/100	1 ks	<b>5 600,00</b>	



Redukční spojka	55612250	DN 250/150	1 ks	<b>1 910,00</b>
	55613250	DN 250/100	1 ks	<b>1 880,00</b>
	55611350	DN 350/250	1 ks	<b>1 880,00</b>
	55612350	DN 350/200	1 ks	<b>3 290,00</b>
	55613350	DN 350/150	1 ks	<b>4 240,00</b>
	55614350	DN 350/100	1 ks	<b>2 590,00</b>



Přechod na KG s hladkým koncem KG (lze nasadit hrdlo KG)	55661100	DN 100/100	1 ks	<b>70,00</b>
	55661150	DN 150/150	1 ks	<b>110,00</b>
	55661200	DN 200/200	1 ks	<b>230,00</b>
	55661250	DN 250/250	1 ks	<b>1 260,00</b>



Přechod na KG s hrdlem KG (lze zasunout hladký konec KG)	55660100	DN 100/100	1 ks	<b>70,00</b>
	55660150	DN 150/150	1 ks	<b>110,00</b>
	55660200	DN 200/200	1 ks	<b>230,00</b>



Produkt	Obj. číslo	Technické údaje	Balení	Cena [Kč/ks]
Kluzný prostředek	55690000	Tuba, 500 ml	1 ks	<b>90,00</b>
	55691000	Kbelík, 10 kg	1 ks	<b>220,00</b>



### Upozornění

Kluzný prostředek je zapotřebí u vodotěsných hrdlových spojení s profilovým těsněním u následujících trubek: **AquaPipe, AquaFlex, Kabuflex, Robukan SMR, Strabusil, StormPipe, Strasil.**

## Drenážní trubka StormPipe SN 8 (PE-HD)

Částečně perforované, celoperforované drenážní a víceúčelové trubky z PE-HD dle DIN 4262-1, typ R2, plocha pro vtékání vody  $\geq 50 \text{ cm}^2/\text{m}$  pro LP, TP a MP, šířka štěrbin  $1,2 \text{ mm} \pm 0,4 \text{ mm}$ . Lze používat podle RAS-Ew (směrnice pro silniční stavby, část: Odvodnění); SN 8 dle ČSN EN ISO 9969.

**Použití:** Jako drenážní trubka pro funkčně spolehlivé odvodňování pozemních komunikací, letišť, sportovišť nebo v případech, kdy jsou kladeny maximální požadavky na drenáž. Šedá vnitřní barva splňuje požadavky ŘSD ČR na možnost provádění kamerových zkoušek a měření možné ovality.

## StormPipe LP

SLW / HGV 60

ZAJIŠTĚNÁ KVALITA



LP částečně perforované drenážní trubky

Částečně perforovaná drenážní trubka se sendvičovou konstrukcí (vně vlnitá, uvnitř hladká) se spojkou. Barva vně černá, uvnitř šedá, s bílým označením vrcholu.

Produkt	Obj. číslo	Technické údaje		Balení	Cena [Kč/m]	
StormPipe LP Délka 6 m	55118100	DN/ID 100	$D_i = 104$	$D_A = 118$	648 m	<b>58,00</b>
	55118150	DN/ID 150	$D_i = 149$	$D_A = 173$	288 m	<b>108,00</b>
	55118200	DN/ID 200	$D_i = 203$	$D_A = 236$	162 m	<b>205,00</b>
	55118250	DN/ID 250	$D_i = 255$	$D_A = 295$	108 m	<b>287,00</b>
	55118300	DN/ID 300	$D_i = 300$	$D_A = 349$	72 m	<b>454,00</b>
	55118350	DN/ID 350	$D_i = 347$	$D_A = 399$	48 m	<b>560,00</b>
	55118400	DN/ID 400	$D_i = 399$	$D_A = 461$	30 m	<b>750,00</b>
	55118500	DN/ID 500	$D_i = 499$	$D_A = 570$	24 m	<b>1 314,00</b>
	55118600	DN/ID 600	$D_i = 596$	$D_A = 684$	18 m	<b>1 857,00</b>

Součástí dodávky každé tyčové trubky je volně přiložená oboustranná násuvná spojka.

## StormPipe TP

SLW / HGV 60



TP celoperforované drenážní trubky

Celoperforovaná drenážní trubka se sendvičovou konstrukcí (vně vlnitá, uvnitř hladká) se spojkou. Barva vně černá, uvnitř šedá.

Produkt	Obj. číslo	Technické údaje		Balení	Cena [Kč/m]	
StormPipe TP délka 6 m	55108100	DN/ID 100	$D_i = 104$	$D_A = 118$	648 m	<b>58,00</b>
	55108150	DN/ID 150	$D_i = 149$	$D_A = 173$	288 m	<b>108,00</b>
	55108200	DN/ID 200	$D_i = 203$	$D_A = 236$	162 m	<b>205,00</b>
	55108250	DN/ID 250	$D_i = 255$	$D_A = 295$	108 m	<b>287,00</b>
	55108300	DN/ID 300	$D_i = 300$	$D_A = 349$	72 m	<b>454,00</b>
	55108350	DN/ID 350	$D_i = 347$	$D_A = 399$	48 m	<b>560,00</b>
	55108400	DN/ID 400	$D_i = 399$	$D_A = 461$	30 m	<b>750,00</b>
	55108500	DN/ID 500	$D_i = 499$	$D_A = 570$	24 m	<b>1 314,00</b>
	55108600	DN/ID 600	$D_i = 596$	$D_A = 684$	18 m	<b>1 857,00</b>

Součástí dodávky každé tyčové trubky je volně přiložená oboustranná násuvná spojka.

## StormPipe LP a TP – příslušenství



Další tvarovky viz Příslušenství Strabusil (strana 49–51)

Produkt	Obj. číslo	Technické údaje	Balení	Cena [Kč/ks]
Oboustranná násuvná spojka	55917100	DN 100	1 ks	<b>30,00</b>
	55917150	DN 150	1 ks	<b>60,00</b>
	55917200	DN 200	1 ks	<b>90,00</b>
	55917250	DN 250	1 ks	<b>110,00</b>
	55917300	DN 300	1 ks	<b>135,00</b>
	55917350	DN 350	1 ks	<b>200,00</b>
	55917400	DN 400	1 ks	<b>235,00</b>
	55917500	DN 500	1 ks	<b>1 000,00</b>
	55917600	DN 600	1 ks	<b>1 300,00</b>

## StormPipe MP

SLW / HGV 60



MP víceúčelové trubky

Víceúčelová trubka se sendvičovou konstrukcí (vně vlnitá, uvnitř hladká) se spojkou a profilovým těsnicím kroužkem pro vodotěsné spoje. Barva vně černá, uvnitř šedá, s bílým označením vrcholu.

Produkt	Obj. číslo	Technické údaje			Balení	Cena [Kč/m]
StormPipe MP délka 6 m	55128100	DN/ID 100	$D_i = 104$	$D_A = 118$	648 m	<b>61,00</b>
	55128150	DN/ID 150	$D_i = 149$	$D_A = 173$	288 m	<b>115,00</b>
	55128200	DN/ID 200	$D_i = 203$	$D_A = 236$	162 m	<b>211,00</b>
	55128250	DN/ID 250	$D_i = 255$	$D_A = 295$	108 m	<b>302,00</b>
	55128300	DN/ID 300	$D_i = 300$	$D_A = 349$	72 m	<b>470,00</b>
	55128350	DN/ID 350	$D_i = 347$	$D_A = 399$	48 m	<b>575,00</b>
	55128400	DN/ID 400	$D_i = 399$	$D_A = 461$	30 m	<b>772,00</b>
	55128500	DN/ID 500	$D_i = 499$	$D_A = 570$	24 m	<b>1 408,00</b>
	55128600	DN/ID 600	$D_i = 596$	$D_A = 684$	18 m	<b>1 998,00</b>

Součástí dodávky každé tyčové trubky je přídatný těsnicí kroužek. Při instalaci je nutné na těsnění použít kluzný prostředek, který naleznete na straně 51!

## Příslušenství StormPipe MP



Produkt	Obj. číslo	Technické údaje	Balení	Cena [Kč/ks]
Oboustranná násuvná spojka se středovým dorazem vč. 2 těsnicích kroužků	55910100	DN 100	1 ks	<b>60,00</b>
	55910150	DN 150	1 ks	<b>130,00</b>
	55910200	DN 200	1 ks	<b>210,00</b>
	55910250	DN 250	1 ks	<b>245,00</b>
	55910300	DN 300	1 ks	<b>285,00</b>
	55910350	DN 350	1 ks	<b>350,00</b>
	55910400	DN 400	1 ks	<b>680,00</b>
	55910500	DN 500	1 ks	<b>1 000,00</b>
	55910600	DN 600	1 ks	<b>1 300,00</b>

Všechny spoje těsné proti vniknutí vody. Při instalaci je nutné na těsnění použít kluzný prostředek, který naleznete na straně 51!



## Příslušenství StormPipe

### Další tvarovky na vyžádání



Produkt	Obj. číslo	Technické údaje	Balení	Cena [Kč/ks]
Profilový těsnicí kroužek	55919100	DN 100	1 ks	<b>18,00</b>
	55919150	DN 150	1 ks	<b>20,00</b>
	55919200	DN 200	1 ks	<b>25,00</b>
	55919250	DN 250	1 ks	<b>65,00</b>
	55919300	DN 300	1 ks	<b>110,00</b>
	55919350	DN 350	1 ks	<b>125,00</b>
	55919400	DN 400	1 ks	<b>200,00</b>
	55919500	DN 500	1 ks	<b>340,00</b>
55919600	DN 600	1 ks	<b>430,00</b>	



Koncová krytka WD vč. 1 těsnicího kroužku	55980150	DN 150	1 ks	<b>200,00</b>
	55980200	DN 200	1 ks	<b>1 700,00</b>
	55980250	DN 250	1 ks	<b>2 100,00</b>
	55980300	DN 300	1 ks	<b>2 200,00</b>
	55980350	DN 350	1 ks	<b>2 400,00</b>
	55980400	DN 400	1 ks	<b>3 000,00</b>
	55980500	DN 500	1 ks	<b>4 700,00</b>
55980600	DN 600	1 ks	<b>4 800,00</b>	



Přechod StormPipe / rovný konec KG vč. 1 těsnicího kroužku	55961150	DN 150	1 ks	<b>130,00</b>
	55961200	DN 200	1 ks	<b>200,00</b>
	55961250	DN 250	1 ks	<b>1 260,00</b>
	55961300	DN 300	1 ks	<b>1 440,00</b>
	55961350	DN 350	1 ks	<b>5 480,00</b>
	55961400	DN 400	1 ks	<b>6 500,00</b>
55961500	DN 500	1 ks	<b>9 500,00</b>	



Odbočka 45° vč. 3 těsnících kroužků	55940150	DN 150/150	1 ks	<b>450,00</b>
	55940200	DN 200/200	1 ks	<b>11 000,00</b>
	55940250	DN 250/250	1 ks	<b>12 500,00</b>
	55940300	DN 300/300	1 ks	<b>na vyžádání</b>
	55940350	DN 350/350	1 ks	<b>na vyžádání</b>
	55940400	DN 400/400	1 ks	<b>na vyžádání</b>
	55940500	DN 500/500	1 ks	<b>na vyžádání</b>
55940600	DN 600/600	1 ks	<b>na vyžádání</b>	



Oblouk 15° vč. 2 těsnících kroužků	55923150	DN 150	1 ks	<b>170,00</b>
	55923200	DN 200	1 ks	<b>290,00</b>
	55923250	DN 250	1 ks	<b>3 300,00</b>
	55923300	DN 300	1 ks	<b>4 000,00</b>
	55923350	DN 350	1 ks	<b>5 600,00</b>
	55923400	DN 400	1 ks	<b>9 300,00</b>
	55923500	DN 500	1 ks	<b>na vyžádání</b>
55923600	DN 600	1 ks	<b>na vyžádání</b>	

Všechny spoje těsné proti vniknutí vody.  
Při instalaci je nutné na těsnění použít kluzný prostředek, který naleznete na straně 51!

## Příslušenství StormPipe

### Další tvarovky na vyžádání



Produkt	Obj. číslo	Technické údaje	Balení	Cena [Kč/ks]
Oblouk 30° vč. 2 těsnících kroužků	55922150	DN 150	1 ks	<b>170,00</b>
	55922200	DN 200	1 ks	<b>290,00</b>
	55922250	DN 250	1 ks	<b>2 940,00</b>
	55922300	DN 300	1 ks	<b>3 280,00</b>
	55922350	DN 350	1 ks	<b>6 280,00</b>
	55922400	DN 400	1 ks	<b>8 600,00</b>
	55922500	DN 500	1 ks	<b>na vyžádání</b>
55922600	DN 600	1 ks	<b>na vyžádání</b>	



Oblouk 45° vč. 2 těsnících kroužků	55921150	DN 150	1 ks	<b>170,00</b>
	55921200	DN 200	1 ks	<b>290,00</b>
	55921250	DN 250	1 ks	<b>3 500,00</b>
	55921300	DN 300	1 ks	<b>4 440,00</b>
	55921350	DN 350	1 ks	<b>7 430,00</b>
	55921400	DN 400	1 ks	<b>10 100,00</b>
	55921500	DN 500	1 ks	<b>na vyžádání</b>
55921600	DN 600	1 ks	<b>na vyžádání</b>	

Všechny spoje těsné proti vniknutí vody.

Při instalaci je nutné na těsnění použít kluzný prostředek, který naleznete na straně 51!

## StrabuControl®



prokázaná odolnost vůči vlivům vysokotlakého čištění

prokázaná možnost revize kamerou

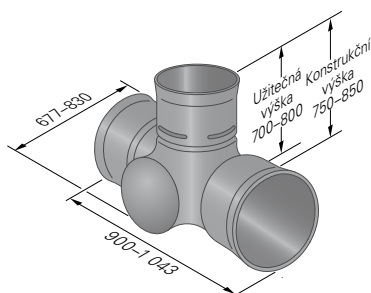

### Vnitřní průměr základního tělesa > 500 mm.

Proplachovací a kontrolní šachta z PE-HD; barva černá. Odolná proti UV záření; hmotnost cca 11 kg / 12 kg, mimořádně robustní. Odolná vůči olejům, kyselinám, louhům, tukům, benzínu, naftě dle DIN 8075, příloha 1, s integrovanou rezervou pro případné sedání. Vodotěsná, podle DIN 4262-1. Lze zabudovat do dopravních ploch.

**Použití:** Proplachovací a kontrolní šachta pro drenážní trubky StormPipe a Strabusil, pro veškeré stavby pozemních komunikací, železnic a inženýrských sítí. Možnost přímého připojení trubek StormPipe a Strabusil s těsnícím kroužkem.

Produkt	Obj. číslo	Technické údaje	Balení	Cena [Kč/ks]
StrabuControl	55500402	180° průchozí šachta 2/250	1 ks	<b>4 200,00</b>
	55500403	90° odbočná šachta 3/250	1 ks	<b>4 200,00</b>
	55500404	Křížová šachta 4/250	1 ks	<b>na vyžádání</b>
	55501403	90° odbočná šachta 3/350	1 ks	<b>4 200,00</b>
	55501404	Křížová šachta 4/350	1 ks	<b>na vyžádání</b>
	55502402	180° průchozí šachta 2/400	1 ks	<b>4 470,00</b>

**Speciální šachty na vyžádání**

## StrabuControl® 2/150

Základní těleso šachty D<sub>A</sub>400 z PE-HD; barva černá; 3 přítoky s hrdlem pro KG DN 150, včetně z výroby vloženého těsnicího kroužku a se zasunutou zátkou; 1 odtok FRÄNKISCHE sendvičová trubka DN 150; s hrdlem pro šachtový prodlužovací nástavec D<sub>A</sub>400.

**Použití:** Jako kompaktní kontrolní a proplachovací šachta pro odvodnění komunikací a železničních staveb.



Produkt	Obj. číslo	Technické údaje	Balení	Cena [Kč/ks]
StrabuControl 2/150	55500415	180° průchozí šachta nebo koncová šachta; 3 zazátkované přítoky KG DN150; 1 odtok DN150 sendvičová trubka; konstrukční výška 40 cm; užitečná výška 20 cm	1 ks	<b>1 700,00</b>
Přechod DN 150 KG / DN 150	55661150	Pro připojení sendvičové trubky ke KG přítoku StrabuControl 2/150	1 ks	<b>110,00</b>

## StrabuControl® HP

### Vnitřní průměr základního tělesa > 500 mm.

Kombinované uspořádání je tvořeno transportní trubicí AquaPipe DN 250 – DN 350 a drenážní trubicí Strabusil nebo StormPipe DN 150, která je uložena nad ní. Světlá vzdálenost trubek je 15 cm.

**Použití:** Proplachovací a kontrolní šachta pro drenážní trubky Strabusil nebo StormPipe a transportní potrubí AquaPipe pro veškeré stavby pozemních komunikací a inženýrských sítí.

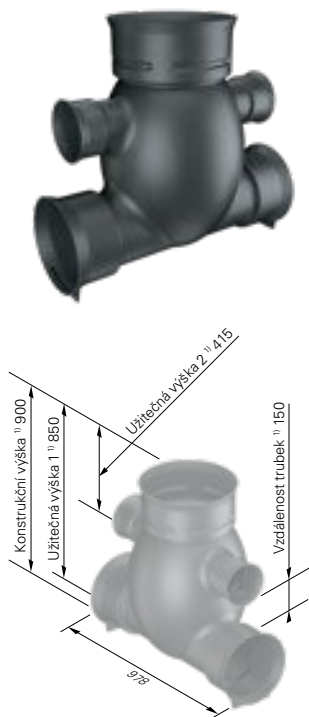

Produkt	Obj. číslo	Technické údaje	Balení	Cena [Kč/ks]
StrabuControl HP	55501422	180° průchozí šachta 2/250	1 ks	na vyžádání
	55501413	90° odbočná šachta 3/250 ①	1 ks	na vyžádání
	55501432	2/350 180° průchozí šachta 1)	1 ks	na vyžádání
	55501412	2/250 – 150 (90°) 1 přítok / 1 odtok DN 250 + přítok DN 150 (bočně 90°) ②	1 ks	na vyžádání
	55501433	2/350 – 150 (90°)1) 1 přítok /1 odtok DN 350 + přítok DN 150 (bočně 90°) ②	1 ks	na vyžádání

1) U StrabuControl HP 2/350 je konstrukční výška = 1 000, užitečná výška 1 = 950, užitečná výška 2 = 400 a vzdálenost trubek = 150

### Speciální šachty na vyžádání



## Příslušenství StrabuControl®

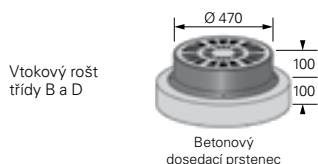
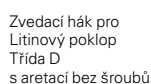
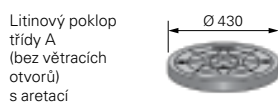
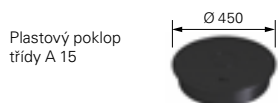
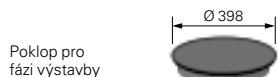
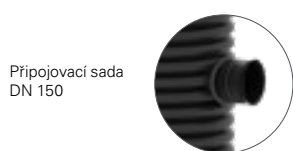
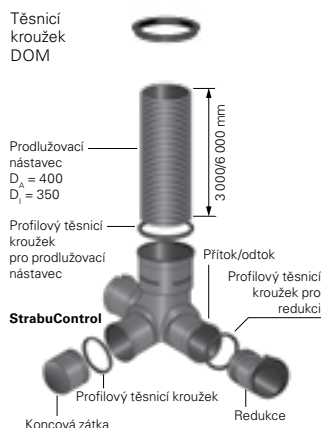

**Redukce na Strasil a další tvarovky na vyžádání**

Produkt	Obj. číslo	Technické údaje	Balení	Cena [Kč/ks]
Šachtový prodlužovací nástavec	55540400	D <sub>A</sub> 400; konstrukční délka 3 m	1 ks	<b>1 700,00</b>
	55540406	D <sub>A</sub> 400; konstrukční délka 6 m	1 ks	<b>3 270,00</b>
Oboustranná násuvná spojka	55510400	D <sub>A</sub> 400; pro šachtový prodlužovací nástavec	1 ks	<b>200,00</b>
Profilový těsnicí kroužek <sup>1)</sup>	55519400	pro prodlužovací nástavec D <sub>A</sub> 400	1 ks	<b>125,00</b>
Připojovací sada DN 150 drenážní trubky na šachtový prodlužovací nástavec	55573400	Pro dodatečné připojení (v místě stavby) drenážních trubek DN 150 na šachtový prodlužovací nástavec; potřebný otvor Ø 186 mm	1 ks	<b>450,00</b>
Těsnicí kroužek DOM	55519403	pro prodlužovací nástavec D <sub>A</sub> 400; jako těsnění k betonovému dosedacímu prstenci	1 ks	<b>330,00</b>
Koncová zátka	55580250	DN 250	1 ks	<b>720,00</b>
	55580350	DN 350	1 ks	<b>850,00</b>
Redukce (na sendvičové trubky)	55511250	DN 250/200	1 ks	<b>720,00</b>
	55512250	DN 250/150	1 ks	<b>720,00</b>
	55513250	DN 250/100	1 ks	<b>720,00</b>
	55513350	DN 350/150	1 ks	<b>850,00</b>
	55511350	DN 350/250	1 ks	<b>850,00</b>
	55511353	DN 350/300	1 ks	<b>850,00</b>
Profilový těsnicí kroužek <sup>1)</sup>	55512400	DN 400/300	1 ks	<b>1 050,00</b>
	55519250	pro redukci DN 250	1 ks	<b>65,00</b>
	55519350	pro redukci DN 350	1 ks	<b>125,00</b>
Poklop pro fázi výstavby	55519404	pro redukci DN 400/300	1 ks	<b>200,00</b>
	55580400	PP; pro šachtový prodlužovací nástavec D <sub>A</sub> 400	1 ks	<b>200,00</b>
	55585100	Litina; třída A 15 (litinový poklop s aretací; <b>bez</b> větracích otvorů)	1 ks	<b>1 100,00</b>
Šachtový poklop <sup>2)</sup>	55585108	Plast (PP), třída A15 (7,5 t), aretace dvěma šrouby <b>bez</b> větracích otvorů	1 ks	<b>490,00</b>
	55585000	Litina; třída B 125 (litinový poklop, litinový rám, betonový dosedací prstěnek; <b>bez</b> větracích otvorů)	1 ks	<b>3 100,00</b>
	55585400	Litina; třída D 400 (litinový poklop, litinový rám, betonový dosedací prstěnek, <b>bez</b> větracích otvorů s aretací bez šroubů)	1 ks	<b>3 400,00</b>
	55585440	Litina; třída D 400 <b>těsný proti povrchové vodě</b> (litinový poklop s dvojitým sešroubováním, litinový rám, betonový dosedací prstěnek; <b>bez</b> větracích otvorů)	1 ks	<b>4 240,00</b>
	55584000	Litina; třída B 125 (litinový poklop, litinový rám, betonový dosedací prstěnek; <b>s</b> větracími otvory)	1 ks	<b>3 100,00</b>
	55584400	Litina; třída D 400 (litinový poklop, litinový rám, betonový dosedací prstěnek <b>s</b> větracími otvory, s aretací bez šroubů)	1 ks	<b>3 500,00</b>
	55586990	Pozinkovaný ocelový hák (pro poklopy třídy D s aretací bez šroubů)	1 ks	<b>1 160,00</b>
	55584100	Litina; třída B 125 (vtokový rošt, litinový rám, betonový dosedací prstěnek)	1 ks	<b>3 600,00</b>
	55584500	Litina; třída D 400 (vtokový rošt s aretací západkou, litinový rám, betonový dosedací prstěnek)	1 ks	<b>4 100,00</b>
	55591000	Pro vtokové rošty a poklopy s větracími otvory	1 ks	<b>700,00</b>
Betonový dosedací prstěnek, šikmý	55584009	š x v = 500 x 530 mm	1 ks	<b>980,00</b>

<sup>1)</sup> Kluzný prostředek pro vodotěsné hrdlové spojení viz strana 61

<sup>2)</sup> Šrouby z materiálu V2A

## StrabuControl® 600



### Vnitřní průměr základního tělesa > 600 mm.

Proplachovací a kontrolní šachta z PE-HD; barva černá. Monolitické základní těleso bez svarů. Odolná proti UV záření; hmotnost cca 15 kg, mimořádně robustní. Rázově pevná a nelámavá. Odolná vůči olejům, kyselinám, louhům, tukům, benzínu, naftě dle DIN 8075, příloha 1, s integrovanou rezervou pro případné sedání. Vodotěsná, podle DIN 4262-1. Lze připojit standardní poklopy 625 mm a zabudovat do dopravních ploch.

**Použití:** Proplachovací a kontrolní šachta pro drenážní trubky StormPipe a Strabusil pro veškeré stavby pozemních komunikací a inženýrských sítí. Možnost přímého připojení trubek StormPipe a Strabusil s těsnicím kroužkem.



Speciální šachty na vyžádání

Produkt	Obj. číslo	Technické údaje	Balení	Cena [Kč/ks]
StrabuControl 600	55500602	180° průchozí šachta 2/250	1 ks	6 700,00
	55502602	180° průchozí šachta 2/400	1 ks	6 700,00
	55500603	2/250 – 150 (90°) 1 přítok /1 odtok DN 250 + přítok DN 150 (bočně 90°, uprostřed základního tělesa, nikoliv na úrovni paty)	1 ks	10 700,00
	55502603	2/400 – 150 (90°) 1 přítok /1 odtok DN 400 + přítok DN 150 (bočně 90°, uprostřed základního tělesa, nikoliv na úrovni paty)	1 ks	11 730,00

## StrabuControl® 600 HP



### Vnitřní průměr základního tělesa > 600 mm.

Kombinované uspořádání je tvořeno transportní trubkou AquaPipe DN 200 – DN 350 a drenážní trubkou Strabusil nebo StormPipe DN 150, která je uložena nad ní. Světlá vzdálenost trubek je 15 cm. Lze připojit standardní poklopy 625 mm a zabudovat do dopravních ploch.

**Použití:** Proplachovací a kontrolní šachta pro drenážní trubky Strabusil nebo StormPipe a transportní potrubí AquaPipe pro veškeré stavby pozemních komunikací a inženýrských sítí.



Speciální šachty na vyžádání

Produkt	Obj. číslo	Technické údaje	Balení	Cena [Kč/ks]
StrabuControl 600 HP	55501622	180° průchozí šachta 2/250	1 ks	na vyžádání
	55501632	2/350 180° průchozí šachta 1)	1 ks	na vyžádání
	55501612	2/250 – 150 (90°) 1 přítok /1 odtok DN 250 + přítok DN 150 (bočně 90°, uprostřed základního tělesa, nikoliv na úrovni paty)	1 ks	na vyžádání
	55501613	2/350 – 150 (90°) 1) 1 přítok /1 odtok DN 350 + přítok DN 150 (bočně 90°, uprostřed základního tělesa, nikoliv na úrovni paty)	1 ks	na vyžádání

<sup>1)</sup> U StrabuControl 600 HP 2/350 je konstruktivní výška = 1 050, užitečná výška 1 = 1 000, užitečná výška 2 = 455 a vzdálenost trubek = 150



## StrabuControl® 600 V



### Vnitřní průměr základního tělesa > 600 mm.

Proplachovací a kontrolní šachta z PE-HD; s libovolně volitelným připojovacím úhlem od 90° do 270°; monolitická konstrukce základního tělesa; barva černá. Odolná vůči UV záření, mimořádně robustní, odolná vůči nárazu a prasknutí od -20 °C do +80 °C, odolná vůči olejům, kyselinám, louhům, tukům, benzinu, naftě podle DIN 8075, příloha 1. Lze připojit standardní poklopy 625 mm a zabudovat do dopravních ploch, s integrovanou rezervou pro případné sedání.

**Použití:** Proplachovací a kontrolní šachta pro drenážní trubky Strabusil nebo StormPipe pro veškeré stavby pozemních komunikací a inženýrských sítí.

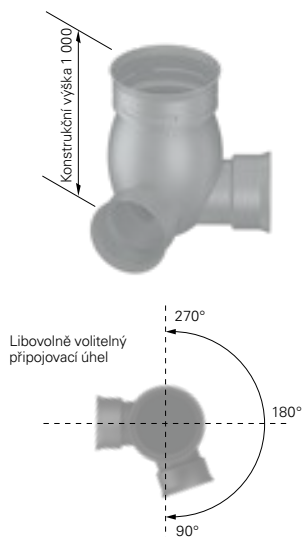

### Speciální šachty na vyžádání

Produkt	Obj. číslo	Technické údaje	Balení	Cena [Kč/ks]
StrabuControl 600 V Průchozí šachta s variabilním připojovacím úhlem	55501660	2/100	1 ks	na vyžádání
	55501665	2/150	1 ks	na vyžádání
	55501670	2/200	1 ks	na vyžádání
	55501675	2/250	1 ks	na vyžádání
	55501680	2/300	1 ks	na vyžádání
	55501685	2/350	1 ks	na vyžádání
55501690	2/400	1 ks	na vyžádání	

**Upozornění**  [www.fraenkische.com](http://www.fraenkische.com)

Dodání jen s kompletně vyplněným a podepsaným objednávkovým formulářem!

## StrabuControl® 600 V HP



### Vnitřní průměr základního tělesa > 600 mm.

Kombinované uspořádání je tvořeno transportní trubkou AquaPipe DN 200 – DN 350 a drenážní trubkou Strabusil nebo StormPipe DN 150, která je uložena nad ní. Světla vzdálenost trubek je 15 cm, s libovolně volitelným připojovacím úhlem od 90° do 270°. Lze připojit standardní poklopy 625 mm a zabudovat do dopravních ploch.

**Použití:** Proplachovací a kontrolní šachta pro drenážní trubky Strabusil nebo StormPipe a transportní potrubí AquaPipe pro veškeré stavby pozemních komunikací a inženýrských sítí.

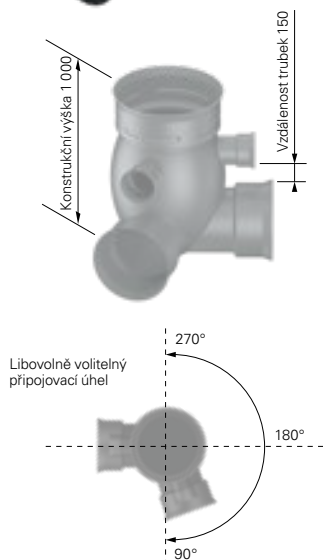

Produkt	Obj. číslo	Technické údaje	Balení	Cena [Kč/ks]
StrabuControl 600 V HP s variabilním připojovacím úhlem	55501620	2/200	1 ks	na vyžádání
	55501625	2/250	1 ks	na vyžádání
	55501630	2/300	1 ks	na vyžádání
	55501635	2/350	1 ks	na vyžádání

**Upozornění**  [www.fraenkische.com](http://www.fraenkische.com)

Dodání jen s kompletně vyplněným a podepsaným objednávkovým formulářem!

### Speciální šachty na vyžádání

## Příslušenství StrabuControl® 600

**Redukce na Strasil a další tvarovky a speciální šachty na vyžádání.**

Těsnicí kroužek DOM



Šachtový prodlužovací nástavec



Profilový těsnicí kroužek pro šachtový prodlužovací nástavec



připojovací sada DN 150



Produkt	Obj. číslo	Technické údaje	Balení	Cena [Kč/ks]
Profilový těsnicí kroužek <sup>1)</sup>	55519250	pro redukci DN 250	1 ks	<b>65,00</b>
	55519350	pro redukci DN 350	1 ks	<b>125,00</b>
	55519404	pro redukci DN 400	1 ks	<b>200,00</b>
Koncová zátka	55580250	DN 250	1 ks	<b>720,00</b>
	55580350	DN 350	1 ks	<b>850,00</b>
Redukce (na sendvičové trubky)	55511250	DN 250/200	1 ks	<b>720,00</b>
	55512250	DN 250/150	1 ks	<b>720,00</b>
	55513250	DN 250/100	1 ks	<b>720,00</b>
	55513350	DN 350/150	1 ks	<b>850,00</b>
	55511350	DN 350/250	1 ks	<b>850,00</b>
	55511353	DN 350/300	1 ks	<b>850,00</b>
	55512400	DN 400/300	1 ks	<b>1 050,00</b>
55511400	DN 400/350	1 ks	<b>1 100,00</b>	
Šachtový prodlužovací nástavec	55540561	D <sub>A</sub> 600; délka 1 m	1 ks	<b>1 460,00</b>
	55540562	D <sub>A</sub> 600; délka 2 m	1 ks	<b>2 930,00</b>
	55540563	D <sub>A</sub> 600; délka 3 m	1 ks	<b>4 390,00</b>
	55540566	D <sub>A</sub> 600; délka 6 m	1 ks	<b>8 780,00</b>
Profilový těsnicí kroužek pro šachtový prodlužovací nástavec <sup>1)</sup>	55519561	Utěsnění v oblasti zasunování základního tělesa šachty	1 ks	<b>340,00</b>
Oboustranná násuvná spojka	55510660	D <sub>A</sub> 600; pro šachtový prodlužovací nástavec	1 ks	<b>1 300,00</b>
Těsnicí kroužek DOM	55519565	pro šachtový prodlužovací nástavec D <sub>A</sub> 600; jako těsnění k betonovému dosedacímu prstenci	1 ks	<b>695,00</b>
Připojovací sada DN 150 drenážní trubky na šachtový prodlužovací nástavec	55573600	Pro dodatečné připojení (v místě stavby) drenážních trubek DN 150 na šachtový prodlužovací nástavec; nutno vyvrtat otvor Ø 186 mm	1 ks	<b>450,00</b>
Betonový adaptační prstenc	55584066	Spojení standardního odtokového roštu 500 x 500 mm, se standardním betonovým dosedacím prstencem 625 mm (DIN 4034)	1 ks	<b>3 300,00</b>
Dosedací prstenc podle DIN 4034, díl 1	–	vysoký 60/80/100 mm	–	<b>Objedná/ dodá zákazník</b>
Standardní poklopy dle ČSN EN 124	–	Třída B nebo D JS 610	–	<b>Objedná/ dodá zákazník</b>
Vtakový rošt podle ČSN EN 124 s nosným prstencem nádrže a dlouhou nádrží (podle DIN 4052-A4)	–	Třída B, C nebo D JS 610	–	<b>Objedná/ dodá zákazník</b>

Speciální šachty, jako např. odbočná šachta nebo šachta s přímým bočním napojením DN 150 na uliční vpust', na vyžádání.

<sup>1)</sup> Kluzný prostředek pro vodotěsné hrdlové spojení viz strana 51

## Strasil® – drenážní trubka SN 4 (PVC-U)

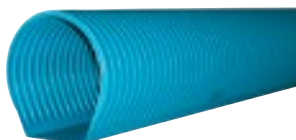
**SLW / HGV 60**

Částečně perforované drenážní a víceúčelové trubky z PVC-U dle DIN 4262-1 typ C1 (dříve F) plocha pro vtékání vody  $\geq 50 \text{ cm}^2/\text{m}$ , šířka štěrbin  $1,2 \text{ mm} \pm 0,2 \text{ mm}$ .  
Lze používat podle RAS-Ew (směrnice pro silniční stavby, část: Odvodnění);  
SN 4 dle ČSN EN ISO 9969.

**Použití:** Jako drenážní trubka pro funkčně bezpečné odvodnění komunikací, podzemních a inženýrských staveb.

## Strasil® LP

Částečně perforovaná drenážní trubka, příčně vlnitá, s příčnou perforací, tunelového průřezu, s hladkým dnem a se spojkou; barva modrá.



LP částečně perforované drenážní trubky

Produkt	Obj. číslo	Technické údaje			Balení	Cena [Kč/m]
Strasil LP délka 6 m	55200100	DN/ID 100	$D_1 = 99$	$D_A = 110$	600 m/pal.	<b>48,00</b>
	55200150	DN/ID 150	$D_1 = 147$	$D_A = 160$	276 m/pal.	<b>91,00</b>
	55200200	DN/ID 200	$D_1 = 196$	$D_A = 217$	150 m/pal.	<b>181,00</b>

## Strasil® MP

Víceúčelová trubka s vodotěsným hrdlovým spojením včetně těsnících kroužků; barva modrá.



MP víceúčelové trubky

Produkt	Obj. číslo	Technické údaje			Balení	Cena [Kč/m]
Strasil MP délka 6 m	55210200	DN/ID 200	$D_1 = 196$	$D_A = 217$	150 m/pal.	<b>197,00</b>
	55210250	DN/ID 250	$D_1 = 238$	$D_A = 262$	96 m/pal.	<b>272,00</b>
	55210350	DN/OD 350	$D_1 = 317$	$D_A = 351$	54 m/pal.	<b>514,00</b>

Součástí dodávky každé tyčové trubky MP jsou 2 volně přiložené těsnící kroužky.  
Při instalaci je nutné na těsnění použít kluzný prostředek, který naleznete na straně 51!

## Příslušenství Strasil®

### Další tvarovky na vyžádání



Produkt	Obj. číslo	Technické údaje	Balení	Cena [Kč/ks]
Oboustranná násuvná spojka	55710100	DN 100	1 ks	<b>35,00</b>
	55710150	DN 150	1 ks	<b>65,00</b>
	55710200	DN 200	1 ks	<b>150,00</b>
	55710250	DN 250	1 ks	<b>180,00</b>
	55710350	DN 350	1 ks	<b>260,00</b>



Profilový těsnicí kroužek	55719200	DN 200	1 ks	<b>115,00</b>
	55719250	DN 250	1 ks	<b>135,00</b>
	55719350	DN 350	1 ks	<b>215,00</b>



Oblouk 45°	55721100	DN 100	1 ks	<b>100,00</b>
	55721150	DN 150	1 ks	<b>190,00</b>
	55721200	DN 200	1 ks	<b>1 100,00</b>
	55721250	DN 250	1 ks	<b>5 880,00</b>
	55721350	DN 350	1 ks	<b>13 200,00</b>



Oblouk 90°	55720100	DN 100	1 ks	<b>125,00</b>
	55720150	DN 150	1 ks	<b>250,00</b>
	55720200	DN 200	1 ks	<b>970,00</b>
	55720250	DN 250	1 ks	<b>5 800,00</b>
	55720350	DN 350	1 ks	<b>9 100,00</b>



Koncová zátka	55780100	DN 100	1 ks	<b>30,00</b>
Koncová krytka	55780150	DN 150	1 ks	<b>320,00</b>
	55780200	DN 200	1 ks	<b>1 800,00</b>
	55780250	DN 250	1 ks	<b>1 810,00</b>
	55780350	DN 350	1 ks	<b>1 820,00</b>



Šachtová vložka / oboustranná násuvná spojka	55789100	DN 100	1 ks	<b>60,00</b>
	55789150	DN 150	1 ks	<b>70,00</b>
Šachtová vložka	55789200	DN 200	1 ks	<b>115,00</b>
	55789250	DN 250	1 ks	<b>155,00</b>
	55789350	DN 350	1 ks	<b>220,00</b>



Výtokový kus s klapkou	55779100	DN 100; délka 1 m	1 ks	<b>410,00</b>
	55779150	DN 150; délka 1 m	1 ks	<b>590,00</b>
	55779200	DN 200; délka 1 m	1 ks	<b>1 140,00</b>
	55779250	DN 250; délka 1 m	1 ks	<b>2 250,00</b>
	55779350	DN 350; délka 1 m	1 ks	<b>3 200,00</b>

Strasil příslušenství je dodáváno bez těsnicích kroužků. Pro spoje těsné proti vnikání vody je nutné objednat těsnicí kroužky samostatně.

Při instalaci je nutné na těsnění použít kluzný prostředek, který naleznete na straně 51!

## Příslušenství Strasil®

### Další tvarovky na vyžádání



Produkt	Obj. číslo	Technické údaje	Balení	Cena [Kč/ks]
Přechod na KG s hrdlem KG (lze zasunout hladký konec KG)	55760100	DN 100/100	1 ks	<b>60,00</b>
	55760150	DN 150/150	1 ks	<b>100,00</b>
	55760200	DN 200/200	1 ks	<b>230,00</b>



Přechod na KG s hladkým koncem KG (lze nasadit hrdlo KG)	55761100	DN 100/100	1 ks	<b>60,00</b>
	55761150	DN 150/150	1 ks	<b>100,00</b>
	55761200	DN 200/200	1 ks	<b>230,00</b>
	55761250	DN 250/250	1 ks	<b>3 900,00</b>



Tvarovka T	55730100	DN 100	1 ks	<b>165,00</b>
	55730150	DN 150	1 ks	<b>275,00</b>
	55730200	DN 200	1 ks	<b>520,00</b>
	55730250	DN 250	1 ks	<b>7 700,00</b>
	55730350	DN 350	1 ks	<b>10 500,00</b>



Tvarovka T s redukcí	55731150	DN 150/100	1 ks	<b>320,00</b>
	55731200	DN 200/150	1 ks	<b>480,00</b>
	55732200	DN 200/100	1 ks	<b>550,00</b>
	55731250	DN 250/200	1 ks	<b>8 800,00</b>
	55732250	DN 250/150	1 ks	<b>8 800,00</b>
	55733250	DN 250/100	1 ks	<b>8 200,00</b>
	55731350	DN 350/250	1 ks	<b>13 000,00</b>
	55732350	DN 350/200	1 ks	<b>13 100,00</b>
	55733350	DN 350/150	1 ks	<b>12 700,00</b>
55734350	DN 350/100	1 ks	<b>12 700,00</b>	



Odbočka 45° vlevo	55740100	DN 100	1 ks	<b>240,00</b>
	55740150	DN 150	1 ks	<b>370,00</b>
	55740200	DN 200	1 ks	<b>1 400,00</b>
	55740250	DN 250	1 ks	<b>11 500,00</b>
	55740350	DN 350	1 ks	<b>12 000,00</b>

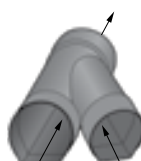
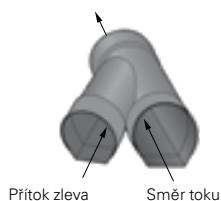

Odbočka 45° vpravo	55750100	DN 100	1 ks	<b>240,00</b>
	55750150	DN 150	1 ks	<b>370,00</b>
	55750200	DN 200	1 ks	<b>1 400,00</b>
	55750250	DN 250	1 ks	<b>11 500,00</b>
	55750350	DN 350	1 ks	<b>12 000,00</b>

Směr toku      Přítok zprava

Strasil příslušenství je dodáváno bez těsnících kroužků. Pro spoje těsné proti vnikání vody je nutné objednat těsnící kroužky samostatně.

Při instalaci je nutné na těsnění použít kluzný prostředek, který naleznete na straně 51!

## Příslušenství Strasil®

### Další tvarovky na vyžádání



Produkt	Obj. číslo	Technické údaje	Balení	Cena [Kč/ks]
Odbočka 45° s redukcí vlevo	55741150	DN 150/100	1 ks	<b>350,00</b>
	55741200	DN 200/150	1 ks	<b>490,00</b>
	55742200	DN 200/100	1 ks	<b>430,00</b>
	55741250	DN 250/200	1 ks	<b>12 700,00</b>
	55742250	DN 250/150	1 ks	<b>12 700,00</b>
	55743250	DN 250/100	1 ks	<b>12 700,00</b>
	55743350	DN 350/150	1 ks	<b>12 700,00</b>
55744350	DN 350/100	1 ks	<b>12 700,00</b>	



Odbočka 45° s redukcí vpravo	55751150	DN 150/100	1 ks	<b>350,00</b>
	55751200	DN 200/150	1 ks	<b>490,00</b>
	55752200	DN 200/100	1 ks	<b>430,00</b>
	55751250	DN 250/200	1 ks	<b>12 700,00</b>
	55752250	DN 250/150	1 ks	<b>12 700,00</b>
	55753250	DN 250/100	1 ks	<b>12 700,00</b>
	55753350	DN 350/150	1 ks	<b>12 700,00</b>
55754350	DN 350/100	1 ks	<b>12 700,00</b>	



Redukční spojka	55711150	DN 150/100	1 ks	<b>2 960,00</b>
	55711200	DN 200/150	1 ks	<b>2 910,00</b>
	55712200	DN 200/100	1 ks	<b>3 080,00</b>
	55711250	DN 250/200	1 ks	<b>3 480,00</b>
	55712250	DN 250/150	1 ks	<b>3 240,00</b>
	55713250	DN 250/100	1 ks	<b>2 940,00</b>
	55711350	DN 350/250	1 ks	<b>4 560,00</b>
	55712350	DN 350/200	1 ks	<b>4 140,00</b>
	55713350	DN 350/150	1 ks	<b>3 830,00</b>
55714350	DN 350/100	1 ks	<b>3 660,00</b>	

Strasil příslušenství je dodáváno bez těsnících kroužků. Pro spoje těsné proti vnikání vody je nutné objednat těsnící kroužky samostatně.

Při instalaci je nutné na těsnění použít kluzný prostředek, který naleznete na straně 51!







## Odvádění odpadních vod

Odpadní voda je splašková voda nebo srážková voda, pocházející z obydlých, průmyslových nebo jinak člověkem využívaných území. Jedná se o odpadní vody, které mohou obsahovat mnoho škodlivých látek, a proto je nezbytné je bezpečně odvést k řádnému přečištění. V zásadě je nutné splaškovou a srážkovou vodu odvádět v oddělených potrubích (oddílná soustava) a ne, jak bylo dříve zvykem, do společného řádu (jednotná kanalizační soustava).

Společnost FRÄNKISCHE nabízí velmi kvalitní a bezpečné kanalizační systémy, které splňují požadavky na dlouhodobé používání – dlouhodobě těsné a koroziodolné, pro zamezení ekologických škod. To zaručuje bezproblémové fungování technické infrastruktury a tím zachování čistého životního prostředí i pro budoucí generace

## Kanalizační trubka Robukan® SMR / SN 16 (PP)



Kanalizační trubka z PP s profilovanou vnější plochou a hladkou vnitřní stěnou podle ČSN EN 13476-3.

- třída kruhové tuhosti SN 16 podle ČSN EN ISO 9969
- oranžová vnitřní trubka, černá vnější trubka, homogenně svařeno
- s naextrudovanými červenými a modrými pruhy
- vnitřní trubka s minimální tloušťkou stěny 3,5 mm podle požadavku DWA-A 142 TWZ II+III
- volně přiložená oboustranná násuvná spojka a profilové těsnicí kroužky z EPDM dle ČSN EN 681

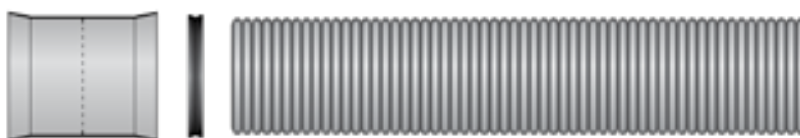

Produkt	Obj. číslo	Technické údaje			Balení	Cena [Kč/m]
Robukan SMR SN 16 délka 6 m	57140150	DN 150	$D_i = 146$	$D_A = 174$	252 m/pal.	<b>370,00</b>
	57140200	DN 200	$D_i = 197$	$D_A = 235$	138 m/pal.	<b>530,00</b>
	57140250	DN 250	$D_i = 248$	$D_A = 294$	84 m/pal.	<b>680,00</b>
	57140300	DN 300	$D_i = 296$	$D_A = 347$	54 m/pal.	<b>860,00</b>
	57140400	DN 400	$D_i = 394$	$D_A = 459$	30 m/pal.	<b>1 420,00</b>
	57140500	DN 500	$D_i = 492$	$D_A = 570$	24 m/pal.	<b>2 230,00</b>
	57140600	DN 600	$D_i = 591$	$D_A = 682$	18 m/pal.	<b>3 100,00</b>
Robukan SMR SN 16 délka 3 m	57141150	DN 150	$D_i = 146$	$D_A = 174$	126 m/pal.	<b>390,00</b>
	57141200	DN 200	$D_i = 197$	$D_A = 235$	69 m/pal.	<b>560,00</b>
	57141250	DN 250	$D_i = 248$	$D_A = 294$	42 m/pal.	<b>710,00</b>
	57141300	DN 300	$D_i = 296$	$D_A = 347$	27 m/pal.	<b>910,00</b>
	57141400	DN 400	$D_i = 394$	$D_A = 459$	15 m/pal.	<b>1 510,00</b>
	57141500	DN 500	$D_i = 492$	$D_A = 570$	12 m/pal.	<b>2 380,00</b>
	57141600	DN 600	$D_i = 591$	$D_A = 682$	9 m/pal.	<b>3 260,00</b>
Robukan SMR SN 16 délka 1 m	57142150	DN 150	$D_i = 146$	$D_A = 174$	volně	<b>470,00</b>
	57142200	DN 200	$D_i = 197$	$D_A = 235$	volně	<b>700,00</b>
	57142250	DN 250	$D_i = 248$	$D_A = 294$	volně	<b>860,00</b>
	57142300	DN 300	$D_i = 296$	$D_A = 347$	volně	<b>1 140,00</b>
	57142400	DN 400	$D_i = 394$	$D_A = 459$	volně	<b>1 930,00</b>
	57142500	DN 500	$D_i = 492$	$D_A = 570$	volně	<b>3 090,00</b>
	57142600	DN 600	$D_i = 591$	$D_A = 682$	volně	<b>4 030,00</b>

Součástí dodávky každé tyčové trubky je volně přiložená oboustranná násuvná spojka včetně 2 těsnících kroužků. Při instalaci je nutné na těsnění použít kluzný prostředek, který naleznete na straně 51!

## Kanalizační trubka Robukan® SMR / SN 8 (PP)



Kanalizační trubka z PP s profilovanou vnější plochou a hladkou vnitřní stěnou podle ČSN EN 13476-3.

- třída kruhové tuhosti SN 8 podle ČSN EN ISO 9969
- skutečné, zaručené kruhové tuhosti:  
**DN 150–600:  $\geq 10 \text{ kN/m}^2$  (= „SN 10“)**
- žlutá vnitřní trubka, černá vnější trubka, homogenně svařeno
- s naextrudovanými červenými a modrými pruhy
- volně přiložená oboustranná násuvná spojka a profilové těsnicí kroužky z EPDM dle ČSN EN 681

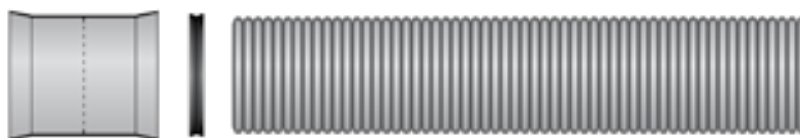

Produkt	Obj. číslo	Technické údaje			Balení	Cena [Kč/m]
Robukan SMR SN 8 délka 6 m	57130150	DN 150	$D_i = 150$	$D_A = 174$	252 m/pal.	<b>210,00</b>
	57130200	DN 200	$D_i = 200$	$D_A = 235$	138 m/pal.	<b>350,00</b>
	57130250	DN 250	$D_i = 253$	$D_A = 294$	84 m/pal.	<b>470,00</b>
	57130300	DN 300	$D_i = 299$	$D_A = 348$	54 m/pal.	<b>635,00</b>
	57130400	DN 400	$D_i = 398$	$D_A = 460$	30 m/pal.	<b>1 130,00</b>
	57130500	DN 500	$D_i = 497$	$D_A = 570$	24 m/pal.	<b>1 670,00</b>
	57130600	DN 600	$D_i = 595$	$D_A = 683$	18 m/pal.	<b>2 315,00</b>
Robukan SMR SN 8 délka 3 m	57131150	DN 150	$D_i = 150$	$D_A = 174$	126 m/pal.	<b>225,00</b>
	57131200	DN 200	$D_i = 200$	$D_A = 235$	69 m/pal.	<b>380,00</b>
	57131250	DN 250	$D_i = 253$	$D_A = 294$	42 m/pal.	<b>500,00</b>
	57131300	DN 300	$D_i = 299$	$D_A = 348$	27 m/pal.	<b>680,00</b>
	57131400	DN 400	$D_i = 398$	$D_A = 460$	15 m/pal.	<b>1 210,00</b>
	57131500	DN 500	$D_i = 497$	$D_A = 570$	12 m/pal.	<b>1 840,00</b>
	57131600	DN 600	$D_i = 595$	$D_A = 683$	9 m/pal.	<b>2 530,00</b>
Robukan SMR SN 8 délka 1 m	57132150	DN 150	$D_i = 150$	$D_A = 174$	volně	<b>300,00</b>
	57132200	DN 200	$D_i = 200$	$D_A = 235$	volně	<b>500,00</b>
	57132250	DN 250	$D_i = 253$	$D_A = 294$	volně	<b>670,00</b>
	57132300	DN 300	$D_i = 299$	$D_A = 348$	volně	<b>910,00</b>
	57132400	DN 400	$D_i = 398$	$D_A = 460$	volně	<b>1 640,00</b>
	57132500	DN 500	$D_i = 497$	$D_A = 570$	volně	<b>2 490,00</b>
	57132600	DN 600	$D_i = 595$	$D_A = 683$	volně	<b>3 300,00</b>

Součástí dodávky každé tyčové trubky je volně přiložená oboustranná násuvná spojka včetně 2 těsnících kroužků. Při instalaci je nutné na těsnění použít kluzný prostředek, který naleznete na straně 51!

## Příslušenství Robukan® SMR

### Další tvarovky na vyžádání



Produkt	Obj. číslo	Technické údaje	Balení	Cena [Kč/ks]
Oboustranná násuvná spojka vč. 2 těsnících kroužků	57610150	DN 150	1 ks	<b>150,00</b>
	57610200	DN 200	1 ks	<b>250,00</b>
	57610250	DN 250	1 ks	<b>280,00</b>
	57610300	DN 300	1 ks	<b>370,00</b>
	57610400	DN 400	1 ks	<b>790,00</b>
	57610500	DN 500	1 ks	<b>1 300,00</b>
	57610600	DN 600	1 ks	<b>1 600,00</b>



Profilový těsnící kroužek z EPDM podle ČSN EN 681	57619151	DN 150	1 ks	<b>20,00</b>
	57619201	DN 200	1 ks	<b>45,00</b>
	57619251	DN 250	1 ks	<b>65,00</b>
	57619301	DN 300	1 ks	<b>110,00</b>
	57619401	DN 400	1 ks	<b>200,00</b>
	57619501	DN 500	1 ks	<b>340,00</b>
	57619601	DN 600	1 ks	<b>430,00</b>

Lze dodat profilové těsnící kroužky odolné vůči benzínu (na vyžádání).



Přesuvná spojka vč. 2 těsnících kroužků	57616150	DN 150	1 ks	<b>155,00</b>
	57616200	DN 200	1 ks	<b>240,00</b>
	57616250	DN 250	1 ks	<b>260,00</b>
	57616300	DN 300	1 ks	<b>340,00</b>
	57616400	DN 400	1 ks	<b>870,00</b>
	57616500	DN 500	1 ks	<b>1 280,00</b>
	57616600	DN 600	1 ks	<b>1 500,00</b>

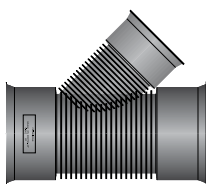

Odbočka 45° se spojkou ze všech stran; vč. 3 těsnících kroužků	57640150	DN 150/150	1 ks	<b>450,00</b>
	57640200	DN 200/200	1 ks	<b>11 000,00</b>
	57641200	DN 200/150	1 ks	<b>650,00</b>
	57640250	DN 250/250	1 ks	<b>12 500,00</b>
	57641250	DN 250/200	1 ks	<b>13 500,00</b>
	57642250	DN 250/150	1 ks	<b>890,00</b>
	57640300	DN 300/300	1 ks	<b>12 500,00</b>
	57641300	DN 300/250	1 ks	<b>14 000,00</b>
	57642300	DN 300/200	1 ks	<b>12 000,00</b>
	57643300	DN 300/150	1 ks	<b>1 200,00</b>
	57640400	DN 400/400	1 ks	<b>27 000,00</b>
	57642400	DN 400/300	1 ks	<b>17 000,00</b>
	57643400	DN 400/250	1 ks	<b>18 000,00</b>
	57644400	DN 400/200	1 ks	<b>16 000,00</b>
	57645400	DN 400/150	1 ks	<b>16 000,00</b>
	57640500	DN 500/500	1 ks	<b>50 000,00</b>
	57641500	DN 500/400	1 ks	<b>45 000,00</b>
	57643500	DN 500/300	1 ks	<b>33 000,00</b>
	57644500	DN 500/250	1 ks	<b>33 000,00</b>
	57645500	DN 500/200	1 ks	<b>25 000,00</b>
	57646500	DN 500/150	1 ks	<b>22 000,00</b>
	57640600	DN 600/600	1 ks	<b>54 000,00</b>
	57641600	DN 600/500	1 ks	<b>54 000,00</b>
	57642600	DN 600/400	1 ks	<b>48 000,00</b>
	57644600	DN 600/300	1 ks	<b>40 000,00</b>
	57645600	DN 600/250	1 ks	<b>27 000,00</b>
	57646600	DN 600/200	1 ks	<b>27 000,00</b>
57647600	DN 600/150	1 ks	<b>27 000,00</b>	

Všechny spoje těsné proti vniknutí vody.

Při instalaci je nutné na těsnění použít kluzný prostředek, který naleznete na straně 51!

## Příslušenství Robukan® SMR

### Další tvarovky na vyžádání

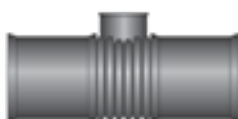

Produkt	Obj. číslo	Technické údaje	Balení	Cena [Kč/ks]
Tvarovka T 90° s hrdlovými spojkami na všech stranách; vč. 3 těsnících kroužků	57630150	DN 150/150	1 ks	<b>5 000,00</b>
	57630200	DN 200/200	1 ks	<b>6 000,00</b>
	57631200	DN 200/150	1 ks	<b>5 600,00</b>
	57630250	DN 250/250	1 ks	<b>6 500,00</b>
	57631250	DN 250/200	1 ks	<b>7 200,00</b>
	57632250	DN 250/150	1 ks	<b>7 200,00</b>
	57630300	DN 300/300	1 ks	<b>10 000,00</b>
	57631300	DN 300/250	1 ks	<b>8 400,00</b>
	57632300	DN 300/200	1 ks	<b>8 400,00</b>
	57633300	DN 300/150	1 ks	<b>6 600,00</b>
	57630400	DN 400/400	1 ks	<b>24 000,00</b>
	57632400	DN 400/300	1 ks	<b>17 000,00</b>
	57633400	DN 400/250	1 ks	<b>17 000,00</b>
	57634400	DN 400/200	1 ks	<b>9 400,00</b>
	57635400	DN 400/150	1 ks	<b>9 400,00</b>
	57630500	DN 500/500	1 ks	<b>28 000,00</b>
	57631500	DN 500/400	1 ks	<b>25 000,00</b>
	57633500	DN 500/300	1 ks	<b>13 000,00</b>
	57634500	DN 500/250	1 ks	<b>13 000,00</b>
	57635500	DN 500/200	1 ks	<b>14 000,00</b>
	57636500	DN 500/150	1 ks	<b>12 300,00</b>
	57630600	DN 600/600	1 ks	<b>45 000,00</b>
	57631600	DN 600/500	1 ks	<b>44 000,00</b>
57632600	DN 600/400	1 ks	<b>35 000,00</b>	
57634600	DN 600/300	1 ks	<b>16 000,00</b>	
57635600	DN 600/250	1 ks	<b>18 000,00</b>	
57636600	DN 600/200	1 ks	<b>16 000,00</b>	
57637600	DN 600/150	1 ks	<b>14 000,00</b>	

Další provedení na vyžádání.



Těsnění adaptéru z EPDM	57664151	Pro přímé připojení rovného konce KG ke spojce Robukan SMR DN 150	1 ks	<b>195,00</b>
-------------------------	----------	---	------	---------------



Záslepka KG	57698150	Pro možné uzavření těsnění adaptéru DN 150	1 ks	<b>50,00</b>
-------------	----------	--	------	--------------



Šachtová vložka ze sklolaminátu	57688150	DN 150	1 ks	<b>400,00</b>
	57688200	DN 200	1 ks	<b>550,00</b>
	57688250	DN 250	1 ks	<b>600,00</b>
	57688300	DN 300	1 ks	<b>770,00</b>
	57688400	DN 400	1 ks	<b>1 250,00</b>
	57688500	DN 500	1 ks	<b>1 950,00</b>
57688600	DN 600	1 ks	<b>2 600,00</b>	

Všechny spoje těsné proti vniknutí vody.

Při instalaci je nutné na těsnění použít kluzný prostředek, který naleznete na straně 51!



## Příslušenství Robukan® SMR

### Další tvarovky na vyžádání



Produkt	Obj. číslo	Technické údaje	Balení	Cena [Kč/ks]
Oblouk 15° s hrdlovými spojkami na všech stranách; vč. 2 těsnících kroužků	57623150	DN 150	1 ks	<b>170,00</b>
	57623200	DN 200	1 ks	<b>290,00</b>

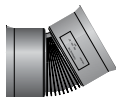

Oblouk 30° s hrdlovými spojkami na všech stranách; vč. 2 těsnících kroužků	57622150	DN 150	1 ks	<b>170,00</b>
	57622200	DN 200	1 ks	<b>290,00</b>



Oblouk 45° s hrdlovými spojkami na všech stranách; vč. 2 těsnících kroužků	57621150	DN 150	1 ks	<b>170,00</b>
	57621200	DN 200	1 ks	<b>290,00</b>



Oblouk 15°; s hrdlovými spojkami na všech stranách; vč. 2 těsnících kroužků	57623250	DN 250	1 ks	<b>3 300,00</b>
	57623300	DN 300	1 ks	<b>4 000,00</b>
	57623400	DN 400	1 ks	<b>9 300,00</b>
	57623500	DN 500	1 ks	<b>10 300,00</b>
	57623600	DN 600	1 ks	<b>32 000,00</b>



Oblouk 30° s hrdlovými spojkami na všech stranách; vč. 2 těsnících kroužků	57622250	DN 250	1 ks	<b>2 940,00</b>
	57622300	DN 300	1 ks	<b>3 280,00</b>
	57622400	DN 400	1 ks	<b>8 600,00</b>
	57622500	DN 500	1 ks	<b>10 500,00</b>
	57622600	DN 600	1 ks	<b>32 000,00</b>



Oblouk 45° s hrdlovými spojkami na všech stranách; vč. 2 těsnících kroužků	57621250	DN 250	1 ks	<b>3 500,00</b>
	57621300	DN 300	1 ks	<b>4 440,00</b>
	57621400	DN 400	1 ks	<b>10 100,00</b>
	57621500	DN 500	1 ks	<b>13 000,00</b>
	57621600	DN 600	1 ks	<b>32 000,00</b>



Přechod tvořící rovný konec KG; lze vsunout do KG hrdla; vč. 1 těsnícího kroužku	57661150	DN 150	1 ks	<b>130,00</b>
	57661200	DN 200	1 ks	<b>200,00</b>
	57661250	DN 250	1 ks	<b>1 260,00</b>
	57661300	DN 300	1 ks	<b>1 440,00</b>
	57661400	DN 400	1 ks	<b>6 500,00</b>
	57661500	DN 500	1 ks	<b>9 500,00</b>



Koncová krytka; vodotěsná; vč. 1 těsnícího kroužku	57680150	DN 150	1 ks	<b>185,00</b>
	57680200	DN 200	1 ks	<b>1 700,00</b>
	57680250	DN 250	1 ks	<b>2 100,00</b>
	57680300	DN 300	1 ks	<b>2 200,00</b>
	57680400	DN 400	1 ks	<b>3 000,00</b>
	57680500	DN 500	1 ks	<b>4 700,00</b>
	57680600	DN 600	1 ks	<b>4 800,00</b>



Ochranné víko těsné proto vnikání písku	57681200	DN 200	1 ks	<b>100,00</b>
	57681250	DN 250	1 ks	<b>150,00</b>
	57681300	DN 300 / SN 8	1 ks	<b>180,00</b>
	57681301	DN 300 / SN 16	1 ks	<b>275,00</b>
	57681400	DN 400	1 ks	<b>450,00</b>

Všechny spoje těsné proti vniknutí vody.  
Při instalaci je nutné na těsnění použít kluzný prostředek, který naleznete na straně 51!

## Příslušenství Robukan® SMR

### RobuDock®



Přípojka pro Robukan SMR DN 150 na Robukan SMR od DN 300.

Produkt	Obj. číslo	Technické údaje	Balení	Cena [Kč/ks]
RobuDock	57673300	DN 300 / 150-90°	1 ks	na vyžádání
	57673400	DN 400 / 150-90°	1 ks	na vyžádání
	57673500	DN 500 / 150-90°	1 ks	na vyžádání
	57673600	DN 600 / 150-90°	1 ks	na vyžádání
Montážní klíč	57698990	pro RobuDock	1 ks	<b>160,00</b>
Vykružovací vrták na RobuDock	57698994	ø 178,5 mm	1 ks	<b>12 000,00</b>
Držák pro vrtání	57698995	Pomůcka pro navrtání pro Robukan	1 ks	<b>18 000,00</b>
Vodící vrták	57698996	Náhradní kus za vykružovací vrták	1 ks	na vyžádání

### Sedlový kus



Přípojka pro Robukan SMR DN 200 na Robukan SMR od DN 300.

Produkt	Obj. číslo	Technické údaje	Balení	Cena [Kč/ks]
Sedlový kus	57672300	DN 300 / KG DN 200	1 ks	na vyžádání
	57672400	DN 400 / KG DN 200	1 ks	na vyžádání
	57672500	DN 500 / KG DN 200	1 ks	na vyžádání
	57672600	DN 600 / KG DN 200	1 ks	na vyžádání
Ke každému sedlovému kusu je přiložen přechod na KG a těsnící kroužek DN 200.				
Vykružovací vrták pro sedlový kus	57698992	DN 300 / DN 400 / KG DN 200 (Ø 214,5 mm)	1 ks	na vyžádání
	57698993	DN 500 / DN 600 / KG DN 200 (Ø 220 mm)	1 ks	na vyžádání

### Připojovací sada do betonu

Pro dodatečné připojení Robukanu SMR na betonové trouby a šachty. Skládá se z připojovacího hrdla vč. těsnícího kroužku a těsnění do betonu.



Produkt	Obj. číslo	Technické údaje	Balení	Cena [Kč/ks]
Připojovací sada do betonu	57687155	DN 150; nutno vyvrtat otvor Ø 186 mm	1 ks	<b>500,00</b>
	57687205	DN 200; nutno vyvrtat otvor Ø 226 mm	1 ks	<b>920,00</b>
	57687255	DN 250; nutno vyvrtat otvor Ø 306 mm	1 ks	<b>3 600,00</b>
	57687305	DN 300; nutno vyvrtat otvor Ø 341 mm	1 ks	<b>3 800,00</b>
	57687405	DN 400; nutno vyvrtat otvor Ø 426 mm	1 ks	<b>7 000,00</b>
	57687505	DN 500; nutno vyvrtat otvor Ø 526 mm	1 ks	<b>10 000,00</b>

## RobuControl® – šachta přípojky splaškové nebo smíšené kanalizace



Šachta pro domovní přípojku  $D_A$  400 podle ČSN EN 13598-2, uvnitř žlutá, z PP, 3 z výroby zazátkované a utěsněné nátoky (hrdla) KG DN150, 1 odtok (hrdlo) pro FRÄNKISCHE korugované potrubí DN150

**Použití:** Jako kontrolní a proplachovací šachta pro splaškovou a smíšenou kanalizaci v celé oblasti komunálních odpadních vod, v průmyslové výstavbě, pro sklady a v zahradní tvorbě.

Produkt	Obj. číslo	Technické údaje	Balení	Cena [Kč/ks]
RobuControl	57600150	Výška šachty 0,80 m <sup>1)</sup>	8 ks/pal.	<b>2 300,00</b>
	57601150	Výška šachty 1,50 m <sup>1)</sup>	4 ks/pal.	<b>3 000,00</b>

<sup>1)</sup> Kluzný prostředek pro vodotěsné hrdlové spojení viz strana 51

## Příslušenství RobuControl®



### RobuControl vč. základního nástavce

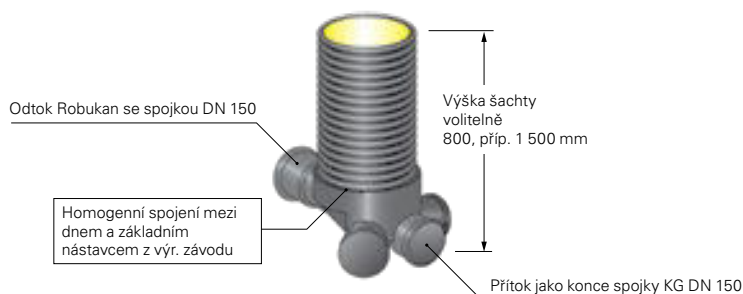

Produkt	Obj. číslo	Technické údaje	Balení	Cena [Kč/ks]
Šachtový prodlužovací nástavec	57604400	PP; $D_A$ 400; užitková délka 1 m; vně černý, uvnitř žlutý, včetně vodotěsně nasazené spojky a 1 samostatného těsnicího kroužku	1 ks	<b>1 500,00</b>
Oboustranná násuvná spojka	57604410	$D_A$ 400; pro prodlužovací nástavec	1 ks	<b>350,00</b>
Profilový těsnicí kroužek <sup>1)</sup>	57604401	$D_A$ 400; pro prodlužovací nástavec	1 ks	<b>125,00</b>
Těsnicí kroužek DOM	57619403	pro prodlužovací nástavec $D_A$ 400; jako těsnění k betonovému dosedacímu prstenci	1 ks	<b>330,00</b>
Ochranné víko	57604480	Poklop pro fázi výstavby	1 ks	<b>200,00</b>
Šachtový poklop <sup>2)</sup>	57685100	Litina; třída A 15; litinový poklop s aretací, bez větracích otvorů	1 ks	<b>1 100,00</b>
	57685005	Litina; třída B 125; litinový poklop s betonovým rámem (sada), bez větracích otvorů	1 ks	<b>2 572,00</b>
	57685400	Litina, třída D 400, s betonovým dosedacím prstencem, litinový rám a litinový poklop bez větracích otvorů, s aretací bez šroubů	1 ks	<b>3 400,00</b>
Zvedací hák	55586990	Pozinkovaný ocelový hák pro poklopy třídy D s aretací bez šroubů	1 ks	<b>1 160,00</b>

Další možné poklopy těsné proti povrchové vodě na vyžádání.

<sup>1)</sup> Kluzný prostředek pro vodotěsné hrdlové spojení viz strana 51

<sup>2)</sup> Šrouby z materiálu V2A

# RainControl – šachta přípojky dešťové kanalizace



Šachta pro domovní přípojku D<sub>A</sub> 400 podle ČSN EN 13598-2, uvnitř modrá, z PP/PE, 3 z výroby zazátkované a utěsněné nátoky (hrdla) KG DN150, 1 odtok (hrdlo) pro FRÄNKISCHE korugované potrubí DN150

**Použití:** Jako kontrolní a proplachovací šachta pro dešťovou kanalizaci v celé oblasti komunálních odpadních vod, v průmyslové výstavbě, pro sklady a v zahradní tvorbě.

Produkt	Obj. číslo	Technické údaje	Balení	Cena [Kč/ks]
RainControl	57800150	Výška šachty 0,80 m <sup>1)</sup>	8 ks/pal.	<b>1 900,00</b>
	57801150	Výška šachty 1,50 m <sup>1)</sup>	4 ks/pal.	<b>2 300,00</b>

<sup>1)</sup> Kluzný prostředek pro vodotěsné hrdlové spojení viz strana 51

## Příslušenství RainControl



### RainControl vč. základního nástavce



Produkt	Obj. číslo	Technické údaje	Balení	Cena [Kč/ks]
Šachtový prodlužovací nástavec	57804400	PE-HD; D <sub>A</sub> 400; užitečná délka 1 m. Vně černý, uvnitř modrý, včetně vodotěsně nasazené spojky a 1 samostatného těsnicího kroužku	1 ks	<b>1 400,00</b>
Oboustranná násuvná spojka	57804410	D <sub>A</sub> 400; pro prodlužovací nástavec	1 ks	<b>350,00</b>
Profilový těsnicí kroužek <sup>1)</sup>	57804401	D <sub>A</sub> 400; pro prodlužovací nástavec	1 ks	<b>125,00</b>
Těsnicí kroužek DOM	57819403	pro prodlužovací nástavec D <sub>A</sub> 400; jako těsnění k betonovému dosedacímu prstenci	1 ks	<b>330,00</b>
Ochranné víko	57804480	Poklop pro fázi výstavby	1 ks	<b>300,00</b>
Šachtový poklop <sup>2)</sup>	57885100	Litina; třída A 15; litinový poklop s aretací, bez větracích otvorů	1 ks	<b>1 100,00</b>
	57885005	Litina; třída B 125; litinový poklop s betonovým rámem (sada), bez větracích otvorů	1 ks	<b>2 572,00</b>
	57885400	Litina, třída D 400, s betonovým dosedacím prstencem, litinový rám a litinový poklop bez větracích otvorů, s aretací bez šroubů	1 ks	<b>3 400,00</b>
Zvedací hák	55586990	Pozinkovaný ocelový hák pro poklopy třídy D s aretací bez šroubů	1 ks	<b>1 160,00</b>

Další možné poklopy těsné proti povrchové vodě na vyžádání.

<sup>1)</sup> Kluzný prostředek pro vodotěsné hrdlové spojení viz strana 51

<sup>2)</sup> Šrouby z materiálu V2A







## Hospodaření s dešťovou vodou

Všude tam, kde dešťová voda dopadá na silnice, veřejná prostranství, střechy, letiště, stadiony a celou řadu dalších zpevněných ploch, začíná náš úkol: vytvořit přirozený koloběh vody tam, kde byl přerušen a zajistit ekonomicky i ekologicky smysluplný návrat vody do přírody.

My, zaměstnanci společnosti FRÄNKISCHE, se odvodňováním obydlených a lidmi využívaných území, včetně dopravních komunikací, zabýváme již více než 30 let. Do těchto oblastí stále více proniká hospodaření s dešťovou vodou, které se stává měřítkem pro ekologické chování. Dnes víme, že každý úkol související s dešťovou vodou vyžaduje kooperaci, systémové myšlení a rychlost.

Již po desetiletí udávají naše výrobky trendy v této oblasti. Unikátním způsobem přitom spojují ekonomii a ekologii. Zajišťujeme, že dešťová voda nachází svoji cestu zpátky do přírodního koloběhu a nezpůsobuje přitom městům a obcím škody v důsledku záplav.



## Rigofill® ST



Rigofill ST je vysoce zatížitelný podzemní systém, s půdorysnou plochou jednotlivého prvku 800 x 800 mm a výškou 660 mm u základního bloku a 350 mm u polobloku.

Polypropylenový základní blok se skládá ze dvou polovičních prvků, smontovaných zákazníkem až v místě stavby/instalace. Podíl dutin je > 96 % celkového objemu bloku. Voda může blokem protékat takřka bez jakéhokoliv odporu ve 3 dimenzích. Rigofill ST umožňuje realizovat libovolné geometrie zařízení.

Křížový revizní tunel v každém bloku je dimenzován pro použití samohybných kamerových vozíků. Díky tomu je možná komplexní podzemní kontrola stavu ochranné geotextilie, stejně tak jako kontrola statiky nosných prvků.

Systém je ve spojení se systémem šachty QuadroControl ST navržen pro možnost profesionálních kamerových zkoušek a případného proplachu nejen při přejímce zařízení, ale i při opakovaných provozních kontrolách. Šachta umožňuje pohodlný přístup shora do revizních tunelů bloků. Výkonná technologie zajišťující kontrolu a proplach tak může být bezbariérově zavedena do inspekčního tunelu. Lze instalovat pod dopravní plochy (SLW 60 / HGV 60) a do velkých hloubek.

**Doporučené příslušenství:** Příslušenství Rigofill ST (viz strana 79) a QuadroControl ST (viz strana 80).

**Použití:** Ve spojení se speciální filtrační textilií RigoFlor, kontrolními šachtami QuadroControl ST-B a dalším příslušenstvím je celý systém vhodný pro výstavbu galerií pro vsakování, retenci a akumulaci dešťové vody. Řiďte se prosím naším montážním návodem.

Produkt	Obj. číslo	Technické údaje	Balení	Cena [Kč/ks]
Rigofill ST	51594000	š x h x v = 800 x 800 x 660 mm Stavební objem 422 l Užitný objem 406 l	1 ks	<b>1 690,00</b>
Rigofill ST poloblok	51594001	š x h x v = 800 x 800 x 350 mm Stavební objem 224 l Užitný objem 212 l	1 ks	<b>1 280,00</b>

Video k montáži

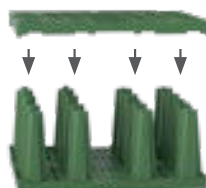
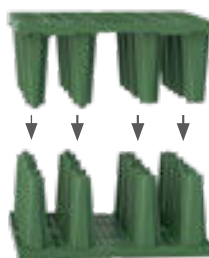
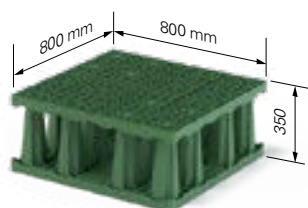
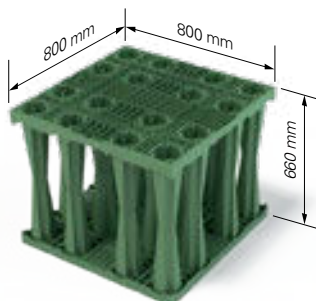

## Příslušenství Rigofill® ST



- Boční mřížky slouží jako vnější ohraničení. Montují se snadno prostřednictvím zacvakávacího spojení. Boční mřížky jsou vhodné pro boční připojení plnostěnných trubek DN 110, 125, 160, 200, 225, 250, 315, 400 a 500. Boční mřížky pro poloblok umožňují boční připojení plnostěnných trubek DN 110, 125, 160, 200, 225 a 250.
- Středová výtuzná mřížka je přídavný podpěrný prvek, který lze namontovat mezi dva základní poloprvky. Zvyšuje horizontální zatížitelnost plného bloku o více než 60 %. Používá se u retenčních galerií s vysokou spodní vodou nebo při realizaci vícevrstvých galerií s velkými montážními hloubkami.
- Stupňovitý adaptér pro základní blok Rigofill ST nabízí průtokově optimalizované připojení přítoku s difuzorovým efektem, pro plnostěnné trubky DN 315, 400 a 500. Prostřednictvím zacvakávacího spojení ho lze na základní blok Rigofill ST namontovat snadno a rychle.
- Spojky bloků slouží pro zajištění polohy bloku Rigofill ST během montáže. Spojky bloků se při instalaci umísťují v polovině strany stropního prvku.
- RigoFlor, mechanicky zpevněná a tepelně ošetřená filtrační textilie z PP, s ideální kombinací vysoké propustnosti vody, velké tloušťky a optimální šířky otvorů zajišťuje dlouhodobé zachování filtrační funkce. Třída robustnosti geotextilie 3. Certifikovaná CE dle ČSN EN 13252.

Boční mřížka Rigofill ST



Boční mřížka Rigofill ST poloblok



Středová výtuzná mřížka Rigofill ST



Stupňovitý adaptér pro Rigofill ST



Spojka bloků jednovrstvá



Spojka bloků vícevrstvá



Produkt	Obj. číslo	Technické údaje	Balení	Cena [Kč/ks]	
Boční mřížka Rigofill ST	51994000	š x h x v = 800 x 30 x 660 mm Možnosti napojení: DN 110, 125, 160, 200, 225, 250, 315, 400, 500	1 ks	<b>370,00</b>	
Boční mřížka Rigofill ST poloblok	51994001	š x h x v = 800 x 30 x 350 mm Možnosti napojení: DN 110, 125, 160, 200, 225, 250	1 ks	<b>210,00</b>	
Boční mřížka Rigofill ST, krátká	51994010	š x h x v = 770 x 30 x 660 mm Možnosti napojení: DN 110, 125, 160, 200, 225, 250, 315, 400, 500	1 ks	<b>370,00</b>	
Boční mřížka Rigofill ST Poloblok, krátký	51994011	š x h x v = 770 x 30 x 350 mm Možnosti napojení: DN 110, 125, 160, 200, 225, 250	1 ks	<b>210,00</b>	
Středová výtuzná mřížka Rigofill ST	51594002	š x h x v = 800 x 37,5 x 800 mm	1 ks	<b>na vyžádání</b>	
Stupňovitý adaptér pro Rigofill ST	51994003	š x v = 800 x 660 mm Možnosti napojení: DN 315, 400, 500	1 ks	<b>3 120,00</b>	
Spojka bloku jednovrstvá (pro jednovrstvou pokládku)	51990001	Spotřeba <b>u jednořadé</b> pokládky	1 ks na blok	100 ks	<b>12,00</b>
		Spotřeba <b>u víceřadé</b> pokládky	2 ks na blok		
Spojka bloku vícevrstvá (pro vícevrstvou pokládku)	51990004	Spotřeba <b>u dvouvrstvé</b> pokládky	1 ks na blok	100 ks	<b>15,00</b>
		Spotřeba <b>u třívrstvé</b> pokládky	1,3 ks na blok (faktor 1,3)		

Spojky bloků uveďte v objednávce vždy samostatně – výše uvedené údaje jsou pouze orientační

CE 0799-CPR-55

RigoFlor



Produkt	Obj. číslo	Technické údaje	Balení	Cena [Kč/m <sup>2</sup> ]
RigoFlor	51695000	200 g/m <sup>2</sup> ; šířka 4 m; délka 50 m	200 m <sup>2</sup>	<b>40,00</b>
	51695002	200 g/m <sup>2</sup> ; šířka 4 m; délka 25 m	100 m <sup>2</sup>	<b>40,00</b>
	51695003	200 g/m <sup>2</sup> ; šířka 4 m; délka 10 m	40 m <sup>2</sup>	<b>50,00</b>

## Quadro<sup>®</sup>Control ST – systémová šachta pro Rigofill<sup>®</sup> ST



0,5vrstvé



1vrstvé



2vrstvé



3vrstvé

Středová výztužná mřížka  
QuadroControl ST

QuadroControl ST je kontrolní, proplachovací a odvětrací šachta z polypropylenu, integrovatelná přímo do rastru galerie. Má čtvercovou půdorysnou plochu 800 x 800 mm a může se umístit na jakémkoli místě rastru bloků. Její výška vyplývá z počtu vrstev připojených galerií. Šachta umožňuje pohodlný přístup shora do revizních tunelů bloků. Výkonná technologie zajišťující kontrolu a proplach tak může být bezproblémově zavedena do inspekčního tunelu. Šachta je integrována v galerii a roste v průběhu stavby galerie vrstvu po vrstvě. Šachta QuadroControl ST se dodává se všemi potřebnými komponenty a sestavuje se místě.

**Doporučené příslušenství:** Příslušenství šachty QuadroControl ST (viz strana 81) a příslušenství pro Rigofill ST (viz strana 79).

**Použití:** Multifunkční systémová šachta pro galerie z bloků Rigofill ST, integrovatelná do libovolné pozice v rastru bloků, s možností připojení přítoku/odtoku, pro odvětrání, kontrolu a a údržbu galerií. Řiďte se prosím naším montážním návodem.

Produkt	Obj. číslo	Technické údaje	Balení	Cena [Kč/ks]
QuadroControl ST 1/2 <sup>1)</sup>	51504005	š x h x v = 800 x 800 x 350 mm <sup>2)</sup>	1 ks	<b>8 600,00</b>
QuadroControl ST 1 <sup>1)</sup>	51504010	š x h x v = 800 x 800 x 660 mm <sup>2)</sup>	1 ks	<b>9 200,00</b>
QuadroControl ST 1 1/2 <sup>1)</sup>	51504015	š x h x v = 800x800x1 010 mm <sup>2)</sup>	1 ks	<b>14 000,00</b>
QuadroControl ST 2 <sup>1)</sup>	51504020	š x h x v = 800 x 800 x 1 320 mm <sup>2)</sup>	1 ks	<b>14 900,00</b>
QuadroControl ST 2 1/2 <sup>1)</sup>	51504025	š x h x v = 800x800x1 670 mm <sup>2)</sup>	1 ks	<b>19 400,00</b>
QuadroControl ST 3 <sup>1)</sup>	51504030	š x h x v = 800 x 800 x 1 980 mm <sup>2)</sup>	1 ks	<b>21 000,00</b>
Středová výztužná mřížka QuadroControl ST	51994127	š x h x v = 800 x 37,5 x 800 mm	1 ks	<b>na vyžádání</b>

<sup>1)</sup> včetně kónusu spojky a profilového těsnícího kroužku

<sup>2)</sup> plus konstrukční výška kónusu spojky 230 mm

### Konstrukce QuadroControl ST



Šachtový kónus tvoří přechod k šachtovému prodlužovacímu nástavci. Délka šachtového prodlužovacího nástavce je volena adekvátně podle hloubky montáže.



Šachta je integrována v galerii a roste v průběhu stavby galerie vrstvu po vrstvě.



Komponenty šachty jsou stohovatelné a dodávají se včetně kónusu se všemi potřebnými komponentami jako jeden balíček.

### Detail přítoku

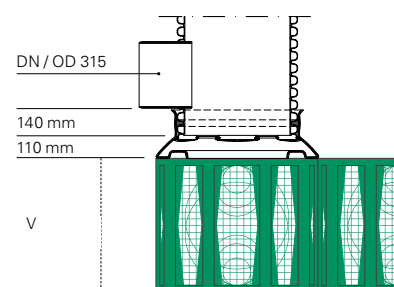

Počet vrstev	Výška „v“
1/2	350 mm
1	660 mm
1 1/2	1 010 mm
2	1 320 mm
2 1/2	1 670 mm
3	1 980 mm

## Příslušenství pro šachty Quadro® Control ST



Produkt	Obj. číslo	Technické údaje	Balení	Cena [Kč/ks]
Šachtový prodlužovací nástavec <sup>1)</sup> bez přítoku	51550551	D <sub>A</sub> 600; délka 1 m	1 ks	<b>2 200,00</b>
	51550552	D <sub>A</sub> 600; délka 2 m	1 ks	<b>4 400,00</b>
	51550553	D <sub>A</sub> 600; délka 3 m	1 ks	<b>6 600,00</b>
	51550556	D <sub>A</sub> 600; délka 6 m	1 ks	<b>11 500,00</b>
Šachtový prodlužovací nástavec <sup>1)</sup> s přítokem DN 200 KG	51550521	D <sub>A</sub> 600; délka 1 m	1 ks	<b>4 500,00</b>
	51550522	D <sub>A</sub> 600; délka 2 m	1 ks	<b>6 200,00</b>
	51550523	D <sub>A</sub> 600; délka 3 m	1 ks	<b>8 400,00</b>
Šachtový prodlužovací nástavec <sup>1)</sup> s přítokem DN 315 KG	51550531	D <sub>A</sub> 600; délka 1 m	1 ks	<b>4 500,00</b>
	51550532	D <sub>A</sub> 600; délka 2 m	1 ks	<b>9 000,00</b>
	51550533	D <sub>A</sub> 600; délka 3 m	1 ks	<b>11 000,00</b>
Oboustranná násuvná spojka	51910500	pro šachtový prodlužovací nástavec D <sub>A</sub> 600	1 ks	<b>1 300,00</b>
Profilový těsnicí kroužek <sup>2)</sup>	51919501	pro šachtový prodlužovací nástavec D <sub>A</sub> 600	1 ks	<b>340,00</b>
Těsnicí kroužek DOM	51919505	pro šachtový prodlužovací nástavec D <sub>A</sub> 600; jako těsnění k betonovému dosedacímu prstenci	1 ks	<b>710,00</b>
Lapač hrubých nečistot D <sub>A</sub> 600	51991095	Použití pod šachtovými poklopy JS 610	1 ks	<b>1 050,00</b>
Sada filtrů D <sub>A</sub> 600	51991002	Přepad žlabu pro šachty D <sub>A</sub> 600 sestávající z lapače nečistot a vaku z filtrační geotextilie	1 ks	<b>5 100,00</b>
Vak z filtrační geotextilie D <sub>A</sub> 600	51991099	Náhradní díl k sadě filtrů D <sub>A</sub> 600	1 ks	<b>1 000,00</b>
Šachtové poklopy podle ČSN EN 124	–	Třída B nebo D, JS 610	–	<b>Objedná/ dodá zákazník</b>
Vtokový rošt podle ČSN EN 124	–	Třída B, C nebo D, JS 610	–	
Dosedací prstenec dle DIN 4034, část 1	–	Výška: 100 mm	–	

<sup>1)</sup> včetně namontovaného poklopu pro dobu výstavby.

<sup>2)</sup> Kluzný prostředek pro vodotěsné hrdlové spojení viz strana 51

### Konstrukce pro QuadroControl ST



### Konstrukce nouzového přepadu žlabu



## Rigofill® ST-B



Rigofill ST-B je středně zatížitelný podzemní systém, s půdorysnou plochou jednotlivého prvku 800 x 800 mm a výškou 660 mm u základního bloku a 350 mm u polobloku.

Polypropylenový základní blok se skládá ze dvou polovičních prvků, smontovaných zákazníkem až v místě stavby/installace. Podíl dutin je > 96 % celkového objemu bloku. Voda může blokem protékat takřka bez jakéhokoliv odporu ve 3 dimenzích. Rigofill ST-B umožňuje realizovat libovolné geometrie zařízení.

Křížový revizní tunel v každém bloku je dimenzován pro použití samohybných kamerových vozíků. Díky tomu je možná komplexní podzemní kontrola stavu ochranné geotextilie, stejně tak jako kontrola statiky nosných prvků.

Systém je ve spojení se systémem šachty QuadroControl ST-B navržen pro možnost profesionálních kamerových zkoušek a případného proplachu nejen při převímce zařízení, ale i při opakovaných provozních kontrolách. Šachta umožňuje pohodlný přístup shora do revizních tunelů bloků. Výkonná technologie zajišťující kontrolu a proplach tak může být bezbariérově zavedena do inspekčního tunelu. Lze instalovat pod dopravní plochy (SLW 30 / HGV 30).

**Doporučené příslušenství:** Příslušenství Rigofill ST-B (viz strana 83) a QuadroControl ST-B (viz strana 84)

**Použití:** Ve spojení se speciální filtrační textilí RigoFlor, kontrolními šachtami QuadroControl ST-B a dalším příslušenstvím je celý systém vhodný pro výstavbu galerií pro vsakování, retenci a akumulaci dešťové vody. Řiďte se prosím naším montážním návodem.



Produkt	Obj. číslo	Technické údaje	Balení	Cena [Kč/ks]
Rigofill ST-B	51594200	š x h x v = 800 x 800 x 660 mm Stavební objem 422 l Užitný objem 406 l	1 ks	<b>1 520,00</b>
Poloblok Rigofill ST-B	51594201	š x h x v = 800 x 800 x 350 mm Stavební objem 224 l Užitný objem 212 l	1 ks	<b>1 150,00</b>

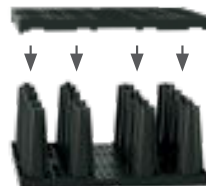
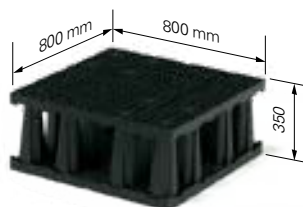
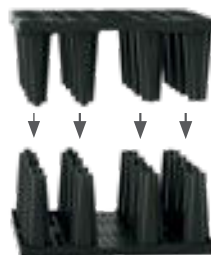
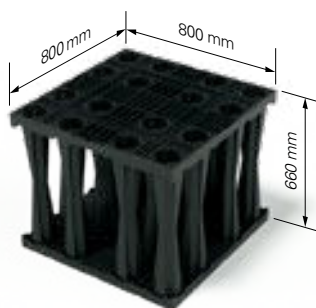



## Příslušenství Rigofill® ST-B



- Boční mřížky slouží jako vnější ohraničení. Montují se snadno prostřednictvím zacvakávacího spojení. Boční mřížky jsou vhodné pro boční připojení plnostěnných trubek DN 110, 125, 160, 200, 225, 250, 315, 400 a 500. Boční mřížky pro poloblok umožňují boční připojení plnostěnných trubek DN 110, 125, 160, 200, 225 a 250.
- Středová výtuzná mřížka je přídatný podpěrný prvek, který lze namontovat mezi dva základní poloprvky. Zvyšuje horizontální zatížitelnost plného bloku o více než 60 %. Používá se u retenčních galerií s vysokou spodní vodou nebo při realizaci vícevrstvých galerií s velkými montážními hloubkami.
- Stupňovitý adaptér pro základní blok Rigofill ST-B nabízí průtokově optimalizované připojení přítoku s difuzorovým efektem, pro plnostěnné trubky DN 315, 400 a 500. Prostřednictvím zacvakávacího spojení ho lze na základní blok Rigofill ST-B namontovat snadno a rychle.
- Spojky bloků slouží pro zajištění polohy bloku Rigofill ST-B během montáže. Spojky bloků se při instalaci umísťují v polovině strany stropního prvku.
- RigoFlor, mechanicky zpevněná a tepelně ošetřená filtrační textilie z PP, s ideální kombinací vysoké propustnosti vody, velké tloušťky a optimální šířky otvorů zajišťuje dlouhodobé zachování filtrační funkce. Třída robustnosti geotextilie 3. Certifikovaná CE dle ČSN EN 13252.



Boční mřížka pro Rigofill ST-B



Boční mřížka Rigofill ST-B poloblok



Středová výtuzná mřížka Rigofill ST-B



Stupňovitý adaptér pro Rigofill ST-B



Spojka bloků jednovrstvá



Spojka bloků vícevrstvá



Produkt	Obj. číslo	Technické údaje	Balení	Cena [Kč/ks]	
Boční mřížka Rigofill ST-B	51994200	š x h x v = 800 x 30 x 660 mm Možnosti napojení: DN 110, 125, 160, 200, 225, 250, 315, 400, 500	1 ks	<b>340,00</b>	
Boční mřížka Rigofill ST-B poloblok	51994201	š x h x v = 800 x 30 x 350 mm Možnosti napojení: DN 110, 125, 160, 200, 225, 250	1 ks	<b>180,00</b>	
Boční mřížka Rigofill ST-B krátká	51994210	š x h x v = 770 x 30 x 660 mm Možnosti napojení: DN 110, 125, 160, 200, 225, 250, 315, 400, 500	1 ks	<b>340,00</b>	
Boční mřížka Rigofill ST-B Poloblok, krátký	51994211	š x h x v = 770 x 30 x 350 mm Možnosti napojení: DN 110, 125, 160, 200, 225, 250	1 ks	<b>180,00</b>	
Středová výtuzná mřížka Rigofill ST-B	51594202	š x h x v = 800 x 37,5 x 800 mm	1 ks	<b>na vyžádání</b>	
Stupňovitý adaptér pro Rigofill ST-B	51994203	š x v = 800 x 660 mm Možnosti napojení: DN 315, 400, 500	1 ks	<b>3 000,00</b>	
Spojka bloku jednovrstvá (pro jednovrstvou pokládku)	51990001	Spotřeba <b>u jednořadé</b> pokládky	1 ks na blok	100 ks	<b>12,00</b>
		Spotřeba <b>u víceřadé</b> pokládky	2 ks na blok		
Spojka bloku vícevrstvá (pro vícevrstvou pokládku)	51990004	Spotřeba <b>u dvouvrstvé</b> pokládky	1 ks na blok	100 ks	<b>15,00</b>
		Spotřeba <b>u třívrstvé</b> pokládky	1,3 ks na blok (faktor 1,3)		

Spojky bloků uveďte v objednávce vždy samostatně – výše uvedené údaje jsou pouze orientační.

Produkt	Obj. číslo	Technické údaje	Balení	Cena [Kč/m <sup>2</sup> ]
RigoFlor	51695000	200 g/m <sup>2</sup> ; šířka 4 m; délka 50 m	200 m <sup>2</sup>	<b>40,00</b>
	51695002	200 g/m <sup>2</sup> ; šířka 4 m; délka 25 m	100 m <sup>2</sup>	<b>40,00</b>
	51695003	200 g/m <sup>2</sup> ; šířka 4 m; délka 10 m	40 m <sup>2</sup>	<b>50,00</b>

CE 0799-CPR-55

RigoFlor





## Quadro<sup>®</sup>Control ST-B – systémová šachta pro Rigofill<sup>®</sup> ST-B



0,5vrstvé



1vrstvé



2vrstvé

Středová výztužná mřížka  
QuadroControl ST-B

QuadroControl ST-B je kontrolní, proplachovací a odvětrací šachta z polypropylenu, integrovatelná přímo do rastru galerie. Má čtvercovou půdorysnou plochu 800 x 800 mm a může se umístit na jakémkoli místě rastru bloků. Její výška vyplývá z počtu vrstev připojených galerií. Šachta umožňuje pohodlný přístup shora do revizních tunelů bloků. Výkonná technologie zajišťující kontrolu a proplach tak může být bezproblémově zavedena do inspekčního tunelu. Šachta je integrována v galerii a roste v průběhu stavby galerie vrstvu po vrstvě. Šachta QuadroControl ST-B se dodává se všemi potřebnými komponenty a sestavuje se místě.

**Doporučené příslušenství:** Příslušenství šachty QuadroControl ST-B (viz strana 85) a příslušenství pro Rigofill ST-B (viz strana 83).

**Použití:** Multifunkční systémová šachta pro galerie z bloků Rigofill ST-B, integrovatelná do libovolné pozice v rastru bloků, s možností připojení přítoku/odtoku, pro odvětrání, kontrolu a údržbu galerií. Řiďte se prosím naším montážním návodem.

Produkt	Obj. číslo	Technické údaje	Balení	Cena [Kč/ks]
QuadroControl ST-B 1/2 <sup>1)</sup>	51504205	š x h x v = 800 x 800 x 350 mm <sup>2)</sup>	1 ks	<b>8 200,00</b>
QuadroControl ST-B 1 <sup>1)</sup>	51504210	š x h x v = 800 x 800 x 660 mm <sup>2)</sup>	1 ks	<b>8 800,00</b>
QuadroControl ST-B 1 1/2 <sup>1)</sup>	51504215	š x h x v = 800 x 800 x 1 010 mm <sup>2)</sup>	1 ks	<b>13 600,00</b>
QuadroControl ST-B 2 <sup>1)</sup>	51504220	š x h x v = 800 x 800 x 1 320 mm <sup>2)</sup>	1 ks	<b>14 500,00</b>
QuadroControl ST-B 2 1/2 <sup>1)</sup>	51504225	š x h x v = 800 x 800 x 1 670 mm <sup>2)</sup>	1 ks	<b>19 000,00</b>
Středová výztužná mřížka QuadroControl ST-B	51994128	š x h x v = 800 x 37,5 x 800 mm	1 ks	<b>na vyžádání</b>

<sup>1)</sup> včetně kónusu spojky a profilového těsnícího kroužku

<sup>2)</sup> plus konstrukční výška kónusu spojky 230 mm

### Konstrukce QuadroControl ST-B

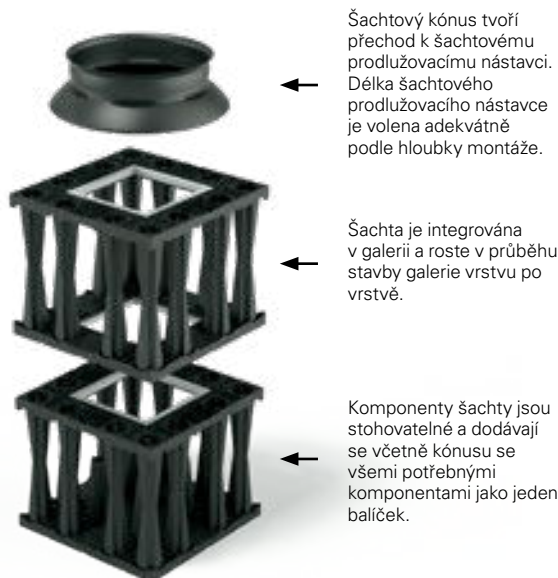

### Detail přítoku

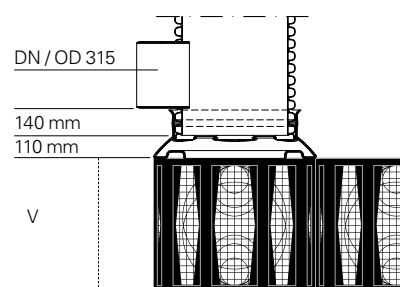

Počet vrstev	Výška „v“
1/2	350 mm
1	660 mm
1 1/2	1 010 mm
2	1 320 mm
2 1/2	1 670 mm

# Příslušenství pro šachty Quadro® Control ST-B



Šachtový prodlužovací nástavec D<sub>A</sub> 600 bez přítoku vč. poklopu pro dobu výstavby

Šachtový prodlužovací nástavec D<sub>A</sub> 600 s přítokem vč. poklopu pro dobu výstavby

Profilový těsnicí kroužek

Oboustranná násuvná spojka

Profilový těsnicí kroužek

Těsnicí kroužek DOM

Lapač hrubých nečistot D<sub>A</sub> 600

Sada filtrů D<sub>A</sub> 600

Vak z filtrační geotextilie D<sub>A</sub> 600

Produkt	Obj. číslo	Technické údaje	Balení	Cena [Kč/ks]
Šachtový prodlužovací nástavec <sup>1)</sup> bez přítoku	51550551	D <sub>A</sub> 600; délka 1 m	1 ks	<b>2 200,00</b>
	51550552	D <sub>A</sub> 600; délka 2 m	1 ks	<b>4 400,00</b>
	51550553	D <sub>A</sub> 600; délka 3 m	1 ks	<b>6 600,00</b>
	51550556	D <sub>A</sub> 600; délka 6 m	1 ks	<b>11 500,00</b>
Šachtový prodlužovací nástavec <sup>1)</sup> s přítokem DN 200 KG	51550521	D <sub>A</sub> 600; délka 1 m	1 ks	<b>4 500,00</b>
	51550522	D <sub>A</sub> 600; délka 2 m	1 ks	<b>6 200,00</b>
	51550523	D <sub>A</sub> 600; délka 3 m	1 ks	<b>8 400,00</b>
Šachtový prodlužovací nástavec <sup>1)</sup> s přítokem DN 315 KG	51550531	D <sub>A</sub> 600; délka 1 m	1 ks	<b>4 500,00</b>
	51550532	D <sub>A</sub> 600; délka 2 m	1 ks	<b>9 000,00</b>
	51550533	D <sub>A</sub> 600; délka 3 m	1 ks	<b>11 000,00</b>
Oboustranná násuvná spojka	51910500	pro šachtový prodlužovací nástavec D <sub>A</sub> 600	1 ks	<b>1 300,00</b>
Profilový těsnicí kroužek <sup>2)</sup>	51919501	pro šachtový prodlužovací nástavec D <sub>A</sub> 600	1 ks	<b>340,00</b>
Těsnicí kroužek DOM	51919505	pro šachtový prodlužovací nástavec D <sub>A</sub> 600; jako těsnění k betonovému dosedacímu prstenci	1 ks	<b>710,00</b>
Lapač hrubých nečistot D <sub>A</sub> 600	51991095	Použití pod šachtovými poklopy JS 610	1 ks	<b>1 050,00</b>
Sada filtrů D <sub>A</sub> 600	51991002	Přepad žlabu pro šachty D <sub>A</sub> 600 sestávající z lapače nečistot a vaku z filtrační geotextilie	1 ks	<b>5 100,00</b>
Vak z filtrační geotextilie D <sub>A</sub> 600	51991099	Náhradní díl k sadě filtrů D <sub>A</sub> 600	1 ks	<b>1 000,00</b>

Šachtové poklopy podle ČSN EN 124	-	Třída B nebo D, JS 610	-	<b>Objedná/ dodá zákazník</b>
Vtokový rošt podle ČSN EN 124	-	Třída B, C nebo D, JS 610	-	
Dosedací prstenc dle DIN 4034, část 1	-	Výška: 100 mm	-	

<sup>1)</sup> včetně namontovaného poklopu pro dobu výstavby.

<sup>2)</sup> Kluzný prostředek pro vodotěsné hrdlové spojení viz strana 51

## Konstrukce pro QuadroControl ST-B



Šachtové poklopy podle ČSN EN 124 třída B nebo D, JS 610

Dosedací prstenc dle DIN 4034, část 1

Lapač hrubých nečistot D<sub>A</sub> 600

Těsnicí kroužek DOM

Šachtový prodlužovací nástavec D<sub>A</sub> 600 včetně poklopu pro dobu výstavby

Oboustranná násuvná spojka D<sub>A</sub> = 600

Šachtový prodlužovací nástavec D<sub>A</sub> 600

## Konstrukce nouzového přepadu žlabu



Vtokový rošt podle ČSN EN 124 třída B, C nebo D, JS 610

Dosedací prstenc dle DIN 4034, část 1

Sada filtrů D<sub>A</sub> = 600

Těsnicí kroužek DOM

Šachtový prodlužovací nástavec D<sub>A</sub> 600 včetně poklopu pro dobu výstavby

Oboustranná násuvná spojka D<sub>A</sub> = 600

Šachtový prodlužovací nástavec D<sub>A</sub> 600

## AquaLimit – s integrovaným vírovým ventilem



### Škrticí šachta pracující na principu vírového ventilu – pro regulaci odtoku dešťové vody z retenčních zařízení.

Plastová šachta  $D_A$  600, materiál PP, vně černá a uvnitř žlutá.

S integrovaným vírovým ventilem z nerezové oceli, výrobce: **UFT Umwelt- und Fluid-Technik**

**Dr. H. Brombach GmbH**, průměr přítoku DN 200 nebo DN 250 KG nebo sendvičová trubka.

Průměr odtoku DN 250 KG. Rozsah škrceného odtoku v závislosti na výšce vzdutí cca do 40 l/s.

**Použití:** Škrticí šachta pro zařízení sloužící k retenci dešťové vody z bloků Rigofill ST / ST-B, SickuPipe, MuriPipe nebo zemní nádrže. Obzvláště vhodné pro zařízení s velmi vysokými nároky na provozní bezpečnost a s potřebou vysokého odtokového výkonu ve všech provozních stavech.

Produkt	Obj. číslo	Technické údaje	Balení	Cena [Kč/ks]
AquaLimit objektová šachta	51240500	Použijte objednávkový formulář  <a href="http://www.fraenkische.com">www.fraenkische.com</a>	1 ks	<b>na vyžádání</b>
Těsnicí kroužek DOM	51719505	Těsnění betonového dosedacího prstence	1 ks	<b>710,00</b>
Lapač hrubých nečistot $D_A$ 600	51791095	Použití pod šachtovým poklopem	1 ks	<b>1 050,00</b>

Šachtové poklopy podle ČSN EN 124	–	třída B nebo D; JS 610	1 ks	<b>Objedná/ dodá zákazník</b>
Vtokový rošt podle ČSN EN 124	–	třída B, C nebo D; JS 610	1 ks	
Podpěrný kroužek podle DIN 4034	–	100 mm vysoký; $D_1 = 625$ mm	1 ks	

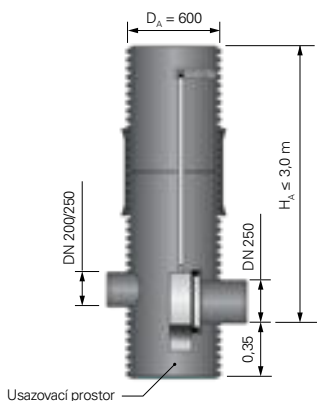

### Upozornění

Pro zaručení jednoznačné objednávky je třeba použít objednávkový formulář AquaLimit.

 [www.fraenkische.com](http://www.fraenkische.com)

### Vírový ventil



- Vyjímatelný a opětovně použitelný ventil
- Možnost nouzového vypuštění nádrže
- Možnost dodatečné úpravy škrticího odtoku
- Velký odtokový otvor pro zamezení ucpání
- Proplachovací špička, tzn. včasné dosažení vysokého odtoku a vyplavování rušivých látek pro minimalizaci objemu v příkopu
- Téměř konstantní odtok
- Odolná, robustní nerezová škrticí klapka pro vysokou provozní spolehlivost
- Žádné pohyblivé díly, žádné opotřebení
- Systém lze proplachovat s vysokým tlakem
- Integrace v dolní části
- Individuální návrh pro objekty provádí FRÄNKISCHE ve spolupráci s UFT

# Rigo® Limit V – s integrovaným vírovým ventilem



## Škrticí šachta pracující na principu vírového ventilu – pro regulaci odtoku dešťové vody z retenčních zařízení.

Plastová šachta D<sub>A</sub> 600, prodlužovací nástavec vně černý a uvnitř žlutý pro optimální kontrolu. Průměr přítoku DN 200 KG. Průměr odtoku DN 250 KG. Rozsah škrteného odtoku v závislosti na výšce vzduší od 0,5 l/s do 80 l/s.

**Použití:** Škrticí šachta pro zařízení sloužící k retenci dešťové vody z bloků Rigofill ST/ ST-B/ inspect, SickuPipe, MuriPipe nebo otevřené nádrže. Obzvláště vhodné pro zařízení s velmi vysokými nároky na provozní bezpečnost a s potřebou vysokého odtokového výkonu ve všech provozních stavech.

Těsnicí kroužek DOM



Lapač hrubých nečistot D<sub>A</sub> 600



Profilový těsnicí kroužek



Oboustranná násuvná spojka



Profilový těsnicí kroužek



Šachtový prodlužovací nástavec D<sub>A</sub> = 600



Profilový těsnicí kroužek



RigoLimit V



Produkt	Obj. číslo	Technické údaje	Balení	Cena [Kč/ks]
RigoLimit V škrticí šachta včetně profilového těsnicího kroužku, výměnné clony	51240610	D <sub>A</sub> 600; Použijte objednávkový formulář <a href="http://www.fraenkische.com">www.fraenkische.com</a>	1 ks	<b>25 000,00</b>
Šachtový prodlužovací nástavec <sup>1)</sup>	51550551	D <sub>A</sub> 600; délka 1 m	1 ks	<b>2 200,00</b>
	51550552	D <sub>A</sub> 600; délka 2 m	1 ks	<b>4 400,00</b>
	51550553	D <sub>A</sub> 600; délka 3 m	1 ks	<b>6 600,00</b>
	51550556	D <sub>A</sub> 600; délka 6 m	1 ks	<b>11 500,00</b>
Šachtový prodlužovací nástavec <sup>1)</sup> pro příslušný objekt	51550559	D <sub>A</sub> 600; Použijte objednávkový formulář <a href="http://www.fraenkische.com">www.fraenkische.com</a>	1 ks	<b>na vyžádání</b>
Šachtový prodlužovací nástavec <sup>1)</sup> s napojením jako nouzový přepad; pro daný objekt (max. DN 315 KG)	51550529	D <sub>A</sub> 600; Použijte objednávkový formulář <a href="http://www.fraenkische.com">www.fraenkische.com</a>	1 ks	<b>na vyžádání</b>
Oboustranná násuvná spojka	51910500	pro šachtový prodlužovací nástavec D <sub>A</sub> 600	1 ks	<b>1 300,00</b>
Profilový těsnicí kroužek <sup>2)</sup>	51919501	pro šachtový prodlužovací nástavec D <sub>A</sub> 600	1 ks	<b>340,00</b>
Těsnicí kroužek DOM	51919505	pro šachtový prodlužovací nástavec D <sub>A</sub> 600; jako těsnění k betonovému dosedacímu prstenci	1 ks	<b>710,00</b>
Lapač hrubých nečistot D <sub>A</sub> 600	51991095	Použití pod šachtovým poklopem JS 610	1 ks	<b>1 050,00</b>
Šachtové poklapy podle ČSN EN 124	-	Třída B nebo D; JS 610 s větracími otvory	1 ks	<b>Objedná/dodá</b>
Dosedací prstenec dle DIN 4034, část 1	-	výška 100 mm D <sub>1</sub> = 625 mm	1 ks	<b>zákazník</b>

<sup>1)</sup> Včetně namontovaného poklopu pro dobu výstavby

<sup>2)</sup> Kluzný prostředek pro vodotěsné hrdlové spojení viz strana 51

### Upozornění

Pro zaručení jednoznačné objednávky je třeba použít objednávkový formulář RigoLimit V.

[www.fraenkische.com](http://www.fraenkische.com)

### Výměnná clona

- Vyjímatelná a opětovně použitelná clona
- Možnost nouzového vypuštění nádrže
- Možnost dodatečné úpravy škrticího odtoku
- Velký odtokový otvor pro zamezení ucpání
- Proplachovací špička, tzn. včasné dosažení vysokého odtoku a vyplavování rušivých látek pro minimalizaci objemu v příkopu
- Téměř konstantní odtok
- Korozivzdorná, odolná, robustní škrticí klapka pro vysokou provozní spolehlivost
- Žádné pohyblivé díly, žádné opotřebenění
- Systém lze proplachovat s vysokým tlakem
- Možnost umístění v dolní části na vyžádání
- Individuální návrh pro objekty provádí FRÄNKISCHE ve spolupráci s UFT



## Příslušenství Rigo® Limit V



Produkt	Obj. číslo	Technické údaje	Balení	Cena [Kč/ks]
Výměnná clona k dodatečné úpravě odtoku	51791600	Použijte objednávkový formulář <a href="http://www.fraenkische.com">www.fraenkische.com</a>	1 ks	na vyžádání
Nářadí pro (dodatečné) vyjmutí a vložení výměnné clony	51791610	$D_A = 16$ mm; Sada obsahuje: prodlužovací nástavec (L = 480 mm) + prodlužovací tyče (L = 4 x 1,5 m)	1 ks	na vyžádání

### Rozměry RigoLimit V

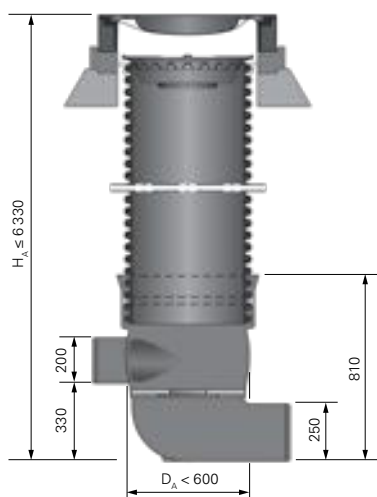

### Konstrukce RigoLimit V

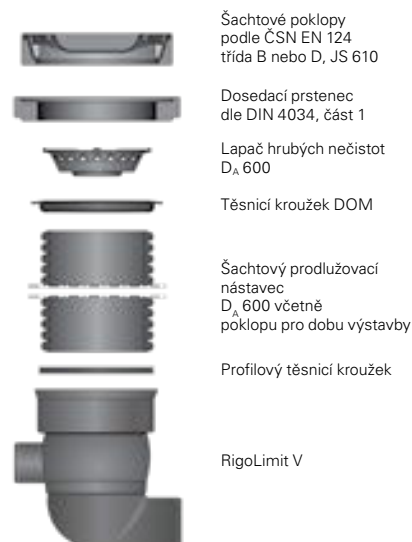

## Vsakovací trubka SickuPipe® / MuriPipe

### ZAJIŠTĚNÁ KVALITA



#### Potrubí pro příkopové vsakování s velkou plochou pro výstup vody

Celoperforovaná vsakovací trubka (TP, typ R2) dle DIN 4262-1 a dle DIN 19666, jmenovitá světlost DN/ID 200, příp. 300, v sendvičové konstrukci s hladkou vnitřní stěnou a profilovanou vnější plochou, se štěrbinami rovnoměrně uspořádanými po celém obvodu, s prokázaným dostatečným výstupem vody dle směrnice DWA-A 138, plocha pro výstup vody  $\geq 180$ , příp.  $\geq 150$  cm<sup>2</sup>/m, materiál PE-HD, barva zelená, s jednostranně nasazenou spojkou, těsná proti vnikání písku, jednotlivá délka 6 m, kontrolovaná jakost.

**Použití:** Celoperforovaná vsakovací trubka pro rozvod a vsakování srážkové a drenážní vody do příkopů vyplněných štěrkem (potrubní příkopy, popř. příkopové žlaby podle DWA-A 138).

**Doporučené příslušenství:** Příslušenství trubek pro příkopové systémy DN 300 (viz strana 90–91), příslušenství pro MuriPipe DN 200 (viz strana 91)

#### Upozornění

DN/ID 300 TP:  
Plocha pro výstup vody  
 $\geq 180$  cm<sup>2</sup>/m

Produkt	Obj. číslo	Technické údaje	Balení	Cena [Kč/m]
SickuPipe 300 TP potrubí pro příkopové vsakování s perforací	51100300	DN/ID 300; délka 6 m Plocha pro výstup vody $\geq 180$ cm <sup>2</sup> /m D <sub>A</sub> 347; D <sub>i</sub> 300	54 m/pal.	<b>480,00</b>

#### Upozornění

DN/ID 200 TP:  
Plocha pro výstup vody  
 $\geq 150$  cm<sup>2</sup>/m

MuriPipe 200 TP potrubí pro příkopové vsakování s perforací	51200200	DN/ID 200; délka 6 m plocha pro výstup vody $\geq 150$ cm <sup>2</sup> /m D <sub>A</sub> 235; D <sub>i</sub> 200	138 m/pal.	<b>220,00</b>
MuriPipe 300 TP potrubí pro příkopové vsakování s perforací	51200300	DN/ID 300; délka 6 m Plocha pro výstup vody $\geq 180$ cm <sup>2</sup> /m D <sub>A</sub> 347; D <sub>i</sub> 300	54 m/pal.	<b>480,00</b>

## SickuPipe® / MuriPipe bez perforace

### ZAJIŠTĚNÁ KVALITA



#### Trubka pro příkopové systémy bez perforace

Transportní trubka (UP, typ R2) dle DIN 4262-1 a dle DIN 19666, jmenovitá světlost DN/ID 300, v sendvičové konstrukci s hladkou vnitřní stěnou a profilovanou vnější plochou, materiál PE-HD, barva zelená, s jednostranně nasazenou spojkou, těsná proti vnikání písku, jednotlivá délka 6 m, kontrolovaná jakost.

**Použití:** Transportní trubka pro přívod srážkové a drenážní vody do vsakovacích trubních příkopů vyplněných štěrkem (potrubní příkopy, popř. příkopové žlaby podle DWA-A 138).

**Doporučené příslušenství:** Příslušenství trubek pro trubní vsakovací systémy DN 300 (viz strana 90–91) Příslušenství pro MuriPipe DN 200 (viz strana 91)

Produkt	Obj. číslo	Technické údaje	Balení	Cena [Kč/m]
SickuPipe 300 UP trubka pro příkopové systémy bez perforace	51110300	DN/ID 300; délka 6 m D <sub>A</sub> 347; D <sub>i</sub> 300	54 m/pal.	<b>480,00</b>
MuriPipe 200 UP trubka pro příkopové systémy bez perforace	51210200	DN/ID 200; délka 6 m D <sub>A</sub> 235; D <sub>i</sub> 200	138 m/pal.	<b>220,00</b>
MuriPipe 300 UP trubka pro příkopové systémy bez perforace	51210300	DN/ID 300; délka 6 m D <sub>A</sub> 347; D <sub>i</sub> 300	54 m/pal.	<b>480,00</b>



## Příslušenství SickuPipe® / MuriPipe DN 300

### Další tvarovky na vyžádání



Produkt	Obj. číslo	Technické údaje	Balení	Cena [Kč/ks]
Oboustranná násuvná spojka SD	51610300	DN 300; spojení těsné proti vnikání písku (SD)	1 ks	<b>135,00</b>



Koncová zátka	51680300	DN 300	1 ks	<b>180,00</b>
---------------	----------	--------	------	---------------



Oblouk 15°	51623300	DN 300	1 ks	<b>4 000,00</b>
------------	----------	--------	------	-----------------



Oblouk 30°	51622300	DN 300	1 ks	<b>4 600,00</b>
------------	----------	--------	------	-----------------



Oblouk 45°	51621300	DN 300	1 ks	<b>2 780,00</b>
------------	----------	--------	------	-----------------



Oblouk 90°	51620300	DN 300	1 ks	<b>2 830,00</b>
------------	----------	--------	------	-----------------



Tvarovka T	51630300	DN 300 / DN 300	1 ks	<b>3 300,00</b>
	51638300	DN 300/DN 200 KG <sup>1)</sup>	1 ks	<b>4 600,00</b>



Přechod na spojkou KG s redukcí	51663300	DN 300 / DN 100 KG Zásuvný konec	1 ks	<b>2 000,00</b>
	51662300	DN 300 / DN 150 KG Zásuvný konec	1 ks	<b>1 900,00</b>
	51661300	DN 300 / DN 200 KG Zásuvný konec	1 ks	<b>1 600,00</b>



Přechod na KG s rovným koncem	51661301	DN 300 / DN 300 KG Nasazovací spojka	1 ks	<b>1 440,00</b>
-------------------------------	----------	---	------	-----------------

Redukce	51669300	DN 300 / DN 200 sendvičová trubka	1 ks	<b>3 600,00</b>
---------	----------	-----------------------------------	------	-----------------

Šachtová vložka	51688300	DN 300	1 ks	<b>770,00</b>
-----------------	----------	--------	------	---------------

<sup>1)</sup> Redukce přítoku viz šachtové příslušenství na straně 94

## Příslušenství SickuPipe® / MuriPipe DN 300

Další tvarovky na vyžádání



Produkt	Obj. číslo	Technické údaje	Balení	Cena [Kč/ks]
<b>Větrací jednotka 5169000 skládající se z:</b>				
Sedlový kus	51665300	DN 300	1 ks	<b>2 200,00</b>
Sendvičová trubka	56180110	DN 110; délka 3 m	1 ks	
Kryt provzdušňovače	51690110	DN 110	1 ks	

## Příslušenství MuriPipe DN 200

Další tvarovky na vyžádání



Produkt	Obj. číslo	Technické údaje	Balení	Cena [Kč/ks]
Oboustranná násuvná spojka SD	51710200	DN 200; spojení těsné proti vnikání písku (SD)	1 ks	<b>90,00</b>
Koncová zátka	51780200	DN 200	1 ks	<b>120,00</b>
Oblouk 15°	51723200	DN 200	1 ks	<b>1 500,00</b>
Oblouk 30°	51722200	DN 200	1 ks	<b>290,00</b>
Oblouk 45°	51721200	DN 200	1 ks	<b>430,00</b>
Oblouk 90°	51720200	DN 200	1 ks	<b>430,00</b>
Tvarovka T	51730200	DN 200 / DN 200	1 ks	<b>600,00</b>
	51737200	DN 200 / DN 150 KG	1 ks	<b>2 000,00</b>
Šachtová vložka	51788200	DN 200	1 ks	<b>550,00</b>

# SickuControl®



## Univerzální šachta pro potrubní vsakovací příkopy a žlabové příkopové systémy

Plastová šachtová trubka se sendvičovou konstrukcí s hladkou vnitřní stěnou a profilovanou vnější plochou; vnější průměr  $D_A$  400; s integrovaným usazovacím prostorem; materiál PE-HD; barva zelená; s 1 až 4 přípojkami DN 300 pro potrubí pro příkopové vsakování SickuPipe nebo MuriPipe 300 TP, popř. pro trubku pro příkopové systémy bez perforace SickuPipe nebo MuriPipe 300 UP; lze prodloužit spojku a prodlužovacím nástavcem (šachtové příslušenství  $D_A$  400), volitelně s otočným přítokem nebo bez něho s přípojkou DN 200 (Drän/KG).

**Použití:** Víceúčelová šachta pro potrubní příkopy a systémy vsakovacích příkopových žlabů podle DWA-A 138, pro připojení přítoku, rozvod vody a odvětrávání a také pro kontrolu a údržbu galerií.

**Doporučené příslušenství:** Příslušenství šachty  $D_A$  400 (viz strana 94–95)

Produkt	Obj. číslo	Technické údaje	Balení	Cena [Kč/ks]
SickuControl s otočným přítokem	51140401	1 přípojka DN 300	4 ks/pal.	<b>7 900,00</b>
	51140402	2 přípojky DN 300 (180°)	4 ks/pal.	<b>8 700,00</b>
	51141402	2 přípojky DN 300 (90°)	4 ks/pal.	<b>8 700,00</b>
	51140403	3 přípojky DN 300 (tvar T)	1 ks	<b>10 600,00</b>
	51140404	4 přípojky DN 300 (křížový tvar)	1 ks	<b>11 700,00</b>
SickuControl bez otočného přítoku	51142401	1 přípojka DN 300	1 ks	<b>5 350,00</b>
	51142402	2 přípojky DN 300 (180°)	1 ks	<b>6 100,00</b>
	51143402	2 přípojky DN 300 (90°)	1 ks	<b>6 100,00</b>
	51142403	3 přípojky DN 300 (tvar T)	1 ks	<b>7 900,00</b>
	51142404	4 přípojky DN 300 (křížový tvar)	1 ks	<b>9 000,00</b>
SickuControl objektová šachta	51140400	Použijte objednávkový formulář <a href="http://www.fraenkische.com">www.fraenkische.com</a>	1 ks	<b>na vyžádání</b>

## Varianty SickuControl

### Upozornění

Počet, výšku a směr přípojek lze pro každý objekt zvolit individuálně. Objednávka prostřednictvím objednávkového formuláře (s tabulkou šachet)

[www.fraenkische.com](http://www.fraenkische.com)

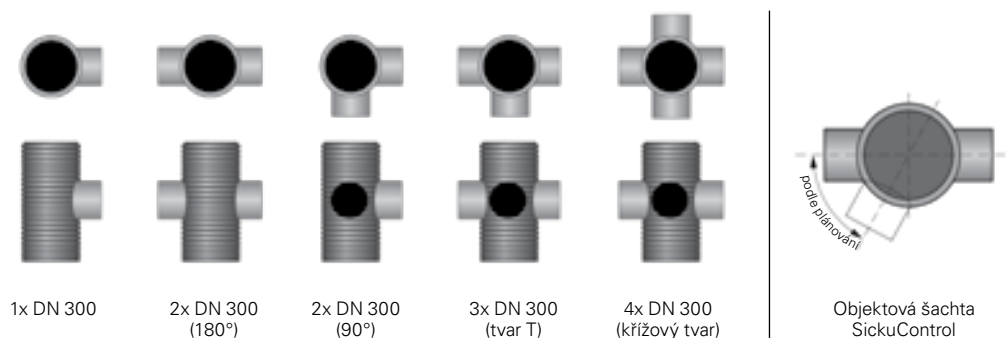

## SickuControl bez otočného přítoku

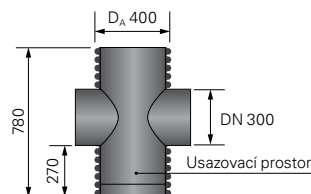

## SickuControl s otočným přítokem

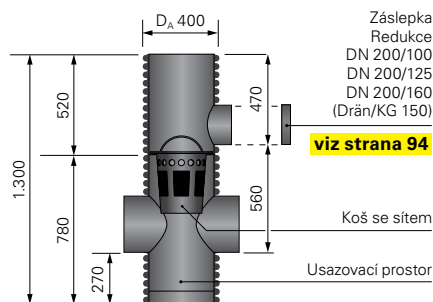

# MuriControl



## Proplachovací a kontrolní šachta pro systémy vsakovacích příkopových žlabů

Plastová šachta se sendvičovou konstrukcí s hladkou vnitřní stěnou a profilovanou vnější plochou; vnější průměr  $D_A$  400, s integrovaným usazovacím prostorem; materiál PE-HD; barva zelená, s 1 až 3 přípojkami DN 200 pro potrubí pro příkopové vsakování MuriPipe 200 TP, příp. trubku pro příkopové systémy bez perforace MuriPipe 200 UP; pomocí přítoků v různé výšce se dá přizpůsobit podmínkám terénu; lze prodloužit spojkou a prodlužovacím nástavcem (šachtové příslušenství  $D_A$  400).

**Použití:** Víceúčelová šachta pro systémy vsakovacích příkopových žlabů podle DWA-A 138, pro rozvod vody a odvětrávání, jako přeпад a také pro kontrolu a údržbu příkopových žlabů.

**Doporučené příslušenství:** Příslušenství šachty  $D_A$  400 (viz strana 94–95)

Produkt	Obj. číslo	Technické údaje	Balení	Cena [Kč/ks]
MuriControl	51292001	1 přípojka DN 200	1 ks	<b>6 000,00</b>
	51292002	2 přípojky DN 200 (180°)	1 ks	<b>7 600,00</b>
	51292004	2 přípojky DN 200 (90°)	1 ks	<b>7 600,00</b>
	51292003	3 přípojky DN 200 (tvar T)	1 ks	<b>9 400,00</b>
MuriControl objektová šachta	51241400	Použijte objednávkový formulář ☺ <a href="http://www.fraenkische.com">www.fraenkische.com</a>	1 ks	<b>na vyžádání</b>

## Varianty MuriControl

### Upozornění

Počet, výšku a směr přípojek lze pro každý objekt zvolit individuálně. Objednávka prostřednictvím objednávkového formuláře (s tabulkou šachet)

☺ [www.fraenkische.com](http://www.fraenkische.com)

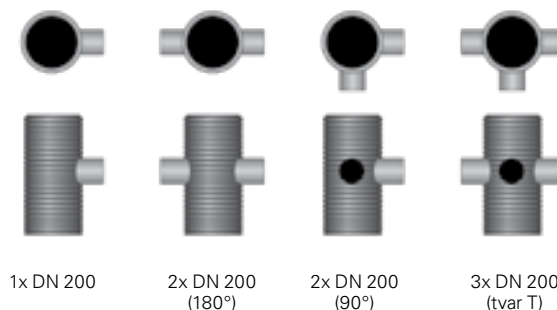

1x DN 200

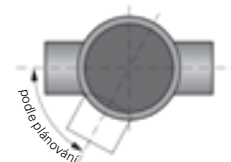
2x DN 200  
(180°)2x DN 200  
(90°)3x DN 200  
(tvar T)Objektová šachta  
MuriControl

## MuriControl

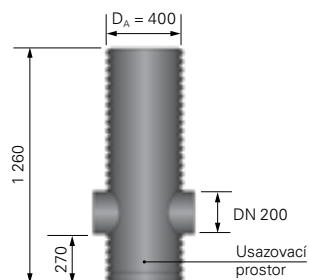

# Příslušenství SickuControl a MuriControl D<sub>A</sub> 400

## Nástavec kontrolní šachty bez otočného přítoku

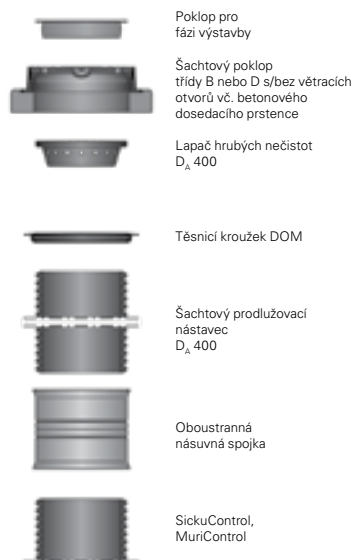

## Nástavec kontrolní šachty s otočným přítokem

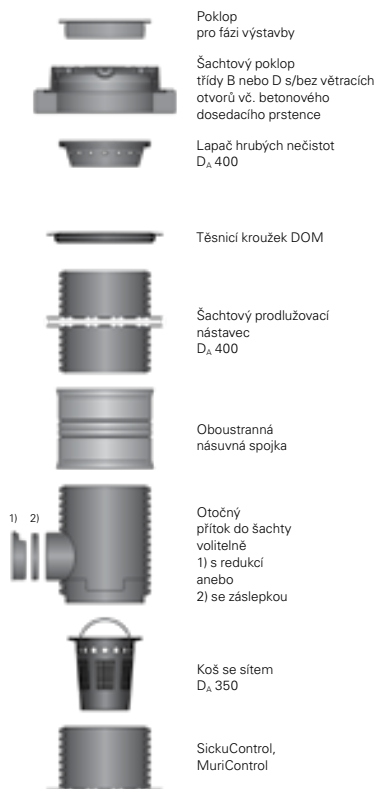

## Konstrukce nouzového přeřadu žlabu



### Další tvarovky na vyžádání



Produkt	Obj. číslo	Technické údaje	Balení	Cena [Kč/ks]
Šachtový prodlužovací nástavec	51150400	PE; D <sub>A</sub> 400; délka 2 m (včetně oboustranné násuvné spojky)	1 ks 8 ks/pal.	<b>1 800,00</b>
Oboustranná násuvná spojka	51610400	pro zbytkové délky prodlužovacího nástavce	1 ks	<b>200,00</b>
Těsnicí kroužek DOM	51619403	pro prodlužovací nástavec D <sub>A</sub> 400; jako těsnění k betonovému dosedacímu prstenci	1 ks	<b>330,00</b>
Přepadová trubka Muri	51251400	PE; D <sub>A</sub> 400; délka 2 m	1 ks	<b>1 500,00</b>
Otočný přítok do šachty	51638400	pro SickuControl, MuriControl; D <sub>A</sub> 400; přítok KG 200	1 ks	<b>3 400,00</b>
Adaptér redukce	51614300	DN 300 / KG 200	1 ks	<b>980,00</b>
Redukce pro otočný přítok do šachty <sup>1)</sup>	51613200	DN 200 / DN 100 Drän	1 ks	<b>26,00</b>
	51614200	DN 200 / DN 100 KG	1 ks	<b>129,00</b>
	51612200	DN 200 / DN 125 Drän / KG	1 ks	<b>26,00</b>
	51611200	DN 200 / DN 160 Drän / 150 KG	1 ks	<b>26,00</b>
Záslepka	51680200	DN 200 pro otočný přítok	1 ks	<b>26,00</b>
Koncová krytka	51681300	pro odtok DN 300 SickuControl	1 ks	<b>250,00</b>

<sup>1)</sup> k použití s adaptérem redukce.

## Příslušenství SickuControl a MuriControl D<sub>A</sub> 400

### Další tvarovky na vyžádání

Dočasný poklop  
D<sub>A</sub> = 400



Litínový poklop  
třídy A  
(bez větracích  
otvorů)  
s aretací



Litínový poklop  
třídy B a D  
s větracími otvory  
a bez nich



Zvedací hák pro  
Litínový poklop  
Třída D  
s aretací  
bez šroubů



Vtokový rošt  
třídy B a D

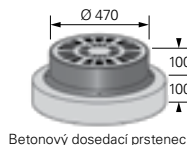

Betonový  
poklop

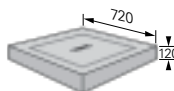

Lapač hrubých  
nečistot  
D<sub>A</sub> 400



Sada filtrů D<sub>A</sub> 400



Koš se sítím  
D<sub>A</sub> 350



Zvedací hák  
pro filtrační sadu



Produkt	Obj. číslo	Technické údaje	Balení	Cena [Kč/ks]
Poklop pro dobu výstavby D <sub>A</sub> 400	51680400	Poklop pro fázi výstavby pro šachty D <sub>A</sub> 400	1 ks	170,00
Šachtový poklop třídy A15 <sup>1)</sup>	51685100	litina; s fixací; <b>bez</b> větracích otvorů	1 ks	1 100,00
Šachtový poklop třídy B 125 <sup>1) 2)</sup>	51684001	Litina; litínový poklop, litinový rám, betonový dosedací prsteneč; <b>bez</b> větracích otvorů, JS 410	1 ks	3 100,00
	51684000	Litina; litínový poklop, litinový rám, betonový dosedací prsteneč; <b>s</b> větracími otvory, JS 410	1 ks	3 100,00
Šachtový poklop třídy D 400 <sup>1)</sup>	51684401	Litina; litínový poklop, litinový rám, betonový dosedací prsteneč; <b>bez</b> větracích otvorů s aretací bez šroubů, JS 410	1 ks	3 400,00
	51685440	Litina; <b>těsný proti povrchové vodě</b> ; litinový poklop s dvojitým sešroubováním, litinový rám, betonový dosedací prsteneč; <b>bez</b> větracích otvorů, JS 410	1 ks	4 240,00
	51684400	Litina; litínový poklop, litinový rám, betonový dosedací prsteneč; <b>s</b> větracími otvory s aretací bez šroubů, JS 410	1 ks	3 500,00
Zvedací hák	55586990	Pozinkovaný ocelový hák pro poklopy třídy D s aretací bez šroubů	1 ks	1 160,00
Vtokový rošt <sup>1)</sup>	51684100	Litina; třída B 125; vtokový rošt, litinový rám, betonový dosedací prsteneč	1 ks	3 600,00
Vtokový rošt s aretací západkou <sup>1)</sup>	51684500	Litina; třída D 400; vtokový rošt s aretací západkou, litinový rám, betonový dosedací prsteneč	1 ks	4 100,00
Šachtový poklop Beton	51683000	Beton; 72 x 72 x 12 cm. Mimo dopravní zatížení; bez větracích otvorů	1 ks	3 100,00
Lapač hrubých nečistot D <sub>A</sub> 400	51691002	Použití pod šachtovými poklopy JS 410	1 ks	1 100,00
Sada filtrů D <sub>A</sub> 400	51690002	Lapač nečistot D <sub>A</sub> 400 a vak z filtrační geotextilie D <sub>A</sub> 400 pro šachty D <sub>A</sub> 400 jako nouzový přepad žlabu	1 sada	1 600,00
Sada pro údržbu D <sub>A</sub> 400	51690012	3 kusy vaků z filtrační geotextilie D <sub>A</sub> 400	1 sada	3 300,00
Lapač nečistot D <sub>A</sub> 400	51691000	k sadě filtrů D <sub>A</sub> 400	1 ks	700,00
Sada pro údržbu D <sub>A</sub> 350	51690013	3 kusy vaků z filtrační geotextilie D <sub>A</sub> 350 pro sadu filtrů D <sub>A</sub> 350	1 sada	3 300,00
Lapač nečistot D <sub>A</sub> 350	51691001	k sadě filtrů D <sub>A</sub> 350	1 ks	700,00
Koš se sítím D <sub>A</sub> 350	51691004	Pro montáž pod otočný přívod do šachty; velikost ok síta 3 mm; pro šachty D <sub>A</sub> 400	1 ks	3 800,00
Zvedací hák pro filtrační sadu	51698999	Pro filtr a lapač nečistot; ohnutý ze 6 mm ocelové kulatiny; délka 90 cm	1 ks	300,00

<sup>1)</sup> Materiál V2A pro šrouby

<sup>2)</sup> na přání a za příplatek lze dodat s uzávěrou (dodací lhůta cca 6 týdnů)



## Rigo® Flor

CE 0799-CPR-55



Mechanicky zpevněná a tepelně ošetřená geotextilie z PP.

S neobyčejnou kombinací vysoké propustnosti vody, velké tloušťky a optimální šířky otvorů; zajišťuje dlouhodobé zachování filtrační funkce. Třída robustnosti geotextilie 3. Certifikovaná CE dle ČSN EN 13252.

**Použití:** Speciální textilie pro vsakovací zařízení a pro vyložení galerií. Vhodná pro potrubní, žlabové a blokové vsakovací galerie.

Produkt	Obj. číslo	Technické údaje	Balení	Cena [Kč/m <sup>2</sup> ]
RigoFlor	51695000	200 g/m <sup>2</sup> ; šířka 4 m; délka 50 m	200 m <sup>2</sup>	<b>40,00</b>
	51695002	200 g/m <sup>2</sup> ; šířka 4 m; délka 25 m	100 m <sup>2</sup>	<b>40,00</b>
	51695003	200 g/m <sup>2</sup> ; šířka 4 m; délka 10 m	40 m <sup>2</sup>	<b>50,00</b>

## Hradicí deska



Stabilní plastová stěna z PE s tloušťkou stěny 10 mm. Hradicí deska se umísťuje za příkop a popř. před škrticí šachtu RigoLimit V, příp. AquaLimit a zapouští se do stěn a dna výkopu pro uložení potrubí. Dosáhne se tím utěsnění příkopů na straně odtoku ve formě odtokové bariéry a zabrání se nekontrolovanému odtoku vody přes výkop pro uložení potrubí.

Používá se např. do kaskádovitých příkopů. Deska se dodává s objektivě specifickým otvorem pro vstup větve odváděcího potrubí.

Hradicí deska sestává podle velikosti objektu ze dvou nebo z více částí. Díky modulární konstrukci nabízí tu výhodu, že lze odtokovou trubku pokládat průběžně. Jednotlivé prvky se sesadí dohromady bez potřeby dalších nástrojů přímo na stavbě, počínaje spodní částí.

Produkt	Obj. číslo	Technické údaje	Balení	Cena [Kč/m <sup>2</sup> ]
Hradicí deska	51793000	Výroba pro jednotlivé objekty Použijte objednávkový formulář ☺ <a href="http://www.fraenkische.com">www.fraenkische.com</a>	1 ks	<b>6 900,00</b>

### Hradicí deska

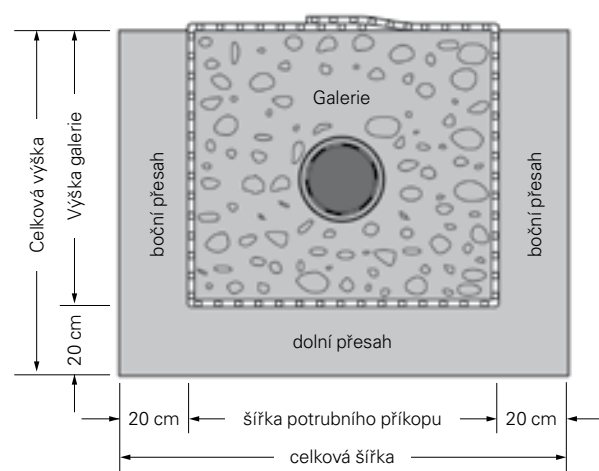

## Systémy pro předčištění dešťové vody

Vsakování, retence nebo využívání dešťových vod, případně jejich zaústění do povrchových vod, v mnoha případech vyžaduje nejprve kvalitní předčištění.

FRÄNKISCHE k tomu účelu nabízí podzemní zařízení na úpravu vody, která jsou přizpůsobena různým požadavkům. Jejich výběr a dimenzování se musí provést odborně podle místně platných předpisů a podle konkrétních požadavků na kvalitu výstupní vody vs. míru znečištění přitékající vody.

**Použití:** K čištění dešťové vody před galerií nebo před zavedením do povrchových nebo podzemních vod.

**RigoClean** – čisticí šachta se štěrbínovým sítím

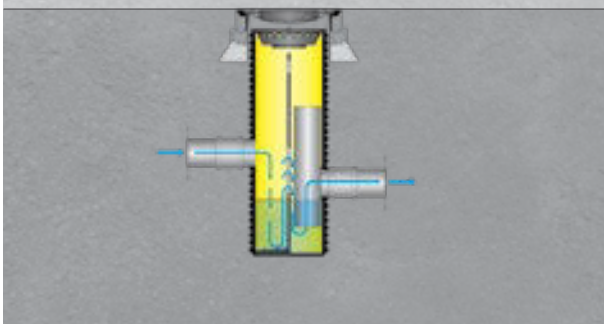

**SediPoint** – čisticí šachta na principu sedimentace

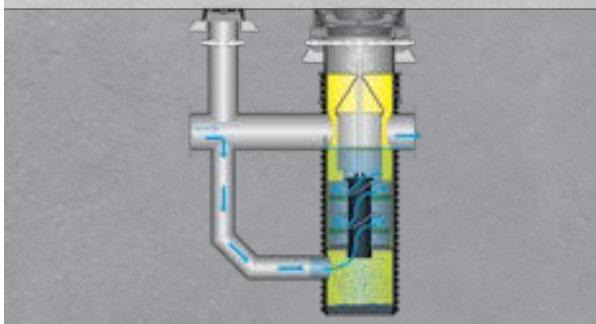

**SediPipe** – sedimentační zařízení se sedimentační trubkou

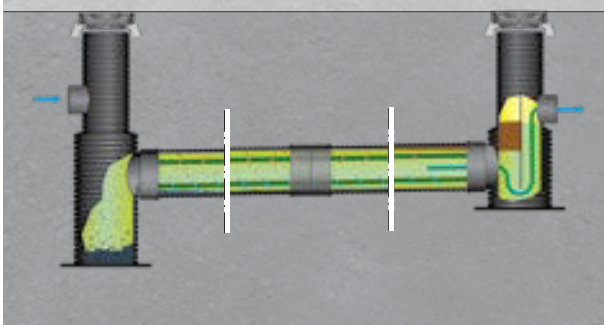

**SediSubstrator** – sedimentační zařízení se sedimentační trubkou a substrátovým stupněm

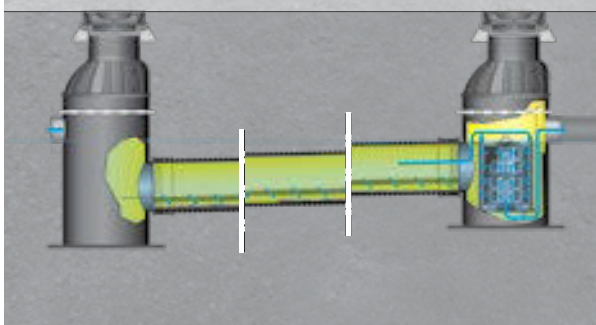

## Podklady na téma čištění dešťové vody



### Přehled produktů (prospekt DIN A4)

Čisticí systémy pro úpravu  
zatížené dešťové vody

**Tištěná verze**  
marketing@fraenkische.com

**Download**  
www.fraenkische.com 



### SediPipe L | SediSubstrator L (informace o produktu DIN A4)

Bezpečně a flexibilně – osvědčený  
princip SediPipe nyní také  
v konstrukční velikosti L

**Tištěná verze**  
marketing@fraenkische.com

**Download**  
www.fraenkische.com 

**Novinka v sortimentu**

# Informace o DIN 4262-1

## Trubky a tvarovky pro podzemní odvodnění inženýrských staveb

### Část 1: Trubky, tvarovky a jejich spojky z PVC-U, PP a PE

Od roku 2009 existuje přepracovaná DIN 4262-1 „Potrubní systémy pro podzemní odvodnění inženýrských staveb – Část 1: Trubky, tvarovky a jejich spojky z PVC-U, PP a PE“.

Nahrazuje znění předchozí normy 2001-1.

#### ■ Zavedení tříd tuhosti (tříd SN):

Dosud probíhala klasifikace trubek podle kategorií ND a SD. Podle dané hodnoty DN vykazovaly trubky ND třídu SN2/SN4 a trubky SD třídu SN4/SN8. Aktuálně se trubky jasně označují a identifikují podle své třídy SN.

Všechny trubky Strabusil a Strasil mají minimálně třídu SN4.





#### ■ Uvádění skutečného vnitřního průměru trubky, např. DN/ID, DN/OD:







Drenážní trubky měly dosud jen označení DN. Protože se ve většině případů hodnota DN rovnala vnitřnímu průměru, bylo možno upustit od dalšího označení. Zahnutím plnostěnných drenážních trubek do normy je zapotřebí používat přesnější označení, neboť v případě těchto trubek DN většinou neodpovídá vnitřnímu průměru. Musí se uvádět skutečný vnitřní průměr. U trubky musí být patrné, zda se v případě DN jedná o hydraulicky účinný vnitřní průměr ID nebo jen o vnější průměr OD.

### Důležité

Produkty Strabusil a Strasil jakož i jejich příslušenství vyhovují nadále normě DIN 4262-1 v plném rozsahu.

Níže jsou uvedeny nejdůležitější změny a dodatky k aktuálnímu znění 10/2009:

DIN 4262-1 / vydání 10/2009		
Typ		Produkty FRW
R1	 kruhové vlnité drenážní trubky	
R2	 sendvičové trubky s hladkou vnitřní stěnou	AquaPipe, AquaFlex, MuriPipe, RailPipe, SickuPipe, Strabusil, StormPipe
R3	 kruhové plnostěnné drenážní trubky	
C1	 trubky tunelového průřezu s vlnitou vnitřní plochou a s hladkým dnem	Strasil
C2	 trubky tunelového průřezu s hladkou vnitřní stěnou	

DIN 4262-1 / vydání 10/2009 / 01/2001		Dřívější vydání	
	TP = totally perforated pipe		VS = celoperforovaná drenážní trubka
	LP = locally perforated pipe		TS = částečně perforovaná drenážní trubka
	MP = multi purpose pipe		MZ = víceúčelová trubka
	UP = unperforated pipe		

### Třídy zatížení šachtových poklopů

Třída	Zkušební síla	Vhodné pro zabudování/kam
A 15	15 kN	Dopravní plochy využívané výhradně chodci a cyklisty a jiné srovnatelné plochy.
B 125	125 kN	Chodníky, části komunikace pro chodce a jiné srovnatelné plochy; parkoviště osobních automobilů a parkovací střechy.
D 400	400 kN	Vozovky silnic, parkovací plochy a jiné srovnatelné dopravní plochy (např. dálniční parkoviště).

## Normy pro odvodňovací produkty

ČSN EN 124	Poklapy a vtokové mříže pro dopravní plochy
DIN 1185	Předpis pro hospodaření s podzemní vodou pomocí trubkové drenáže; beztrubková drenáž pod půdní meliorací
DIN 1187	Drenážní trubky z polyvinylchloridu bez změkčovadla (PVC-U) – rozměry, požadavky, zkoušení –
ČSN EN 1610	Provádění a zkoušení kanalizačních stok a potrubí
ČSN EN 681-1	Požadavky na materiál pro těsnění spojů trubek používaných pro dodávku vody a odpady
DIN 4095	Drenáž základů k ochraně staveb – projektování a provádění
DIN 4261	Část 5 – Malé čističky Část 5 Vsakování biologicky aerobní splaškové vody
DIN 4262	Potrubní systémy pro podzemní odvodnění inženýrských staveb – Část 1: Trubky, tvarovky a jejich spojky z PVC-U, PP a PE
ČSN EN 50086-2-4	Zvláštní požadavky na trubkové systémy uložené v zemi
ČSN EN 61386-24	Zvláštní požadavky na trubkové systémy uložené v zemi (nahrazuje ČSN EN 50086-2-4)
DIN 8061 příloha 1	Trubky z polyvinylchloridu bez změkčovadla – Chemická odolnost trubek a potrubních dílů z PVC-U –
DIN 8075 příloha 1	Trubky z vysokohustotního polyetylénu (PE) – Chemická odolnost trubek a potrubních dílů –
DIN 8078 příloha 1	Trubky z polypropylénu (PP) – Chemická odolnost trubek a potrubních dílů
ČSN EN ISO 10320	Geotextilie – Identifikace na staveništi
ČSN EN 13252	Geotextilie a výrobky podobné geotextiliím
DIN 13476-3	Plastové potrubní systémy pro beztlakové kanalizační přípojky a stokové sítě uložené v zemi – Část 3: Požadavky na trubky a tvarovky s hladkou vnitřní stěnou a profilovanou vnější plochou a na potrubní systém, typ B
DIN 16961	Trubky a tvarovky z termoplastů s profilovanou vnější stěnou a hladkou vnitřní stěnou trubky
DIN 18035	Část 3 – Sportoviště – Odvodnění
DIN 18195	Utěsnění staveb
DIN 18300	VOB, část C – Zemní práce
DIN 18308	VOB, část C – Drenážní práce
DIN EN 18533	Hydroizolace stavebních konstrukcí ve styku se zeminou
DIN 19666	Drenážní a vsakovací potrubí – Všeobecné požadavky –
SP 7.1	Ustanovení k provádění zkoušek a dohledu pro drenážní desky z EPS
RAL-RG 713/2	Podmínky kvality a ustanovení k provádění zkoušek pro ohebné plastové drenážní trubky se zajištěnou kvalitou
ATV-DVWK-A 110	Směrnice pro hydraulické dimenzování a doložení výkonnosti kanalizačních stok a potrubí
ATV-DVWK-A 127	Směrnice pro statický výpočet odvodňovacích stok a potrubí
DWA-A 138	Projektování, výstavba a provoz zařízení pro vsakování srážkových vod
DWA-A 139	Provádění a zkoušení kanalizačních stok a potrubí
A515/A535	Návod k instalaci Asociace výrobců plastových potrubí – KRV
RAS-Ew	Směrnice pro silniční stavby, část: Odvodnění RAS-Ew
RiStWag	Směrnice pro stavebně technická opatření na silničních stavbách v jímacích územích
ZTV E-StB 09	Dodatečné technické smluvní podmínky a směrnice pro zemní práce v silničním stavitelství
ZTVT-StB 86	Dodatečné technické smluvní podmínky a směrnice pro nosné vrstvy v silničním stavitelství
ZTVA-StB 97/06	Dodatečné technické smluvní podmínky a směrnice pro výkopy na dopravních plochách
ZTV Ew-StB 14	Dodatečné technické smluvní podmínky a směrnice pro výstavbu odvodňovacích zařízení v silničním stavitelství
LB StB By	Popis výkonů pro silniční a mostní stavitelství v Bavorsku
STLK 110	Katalog standardních výkonů pro silniční a mostní stavitelství; rozsah výkonů pro odvodnění silničních staveb
StLB 009	Kniha standardních výkonů pro odvodňovací práce – kanalizaci
StLB 010	Kniha standardních výkonů pro drenážní práce
TL Geotex E-StB 95	Technické dodací podmínky pro geotextilie a geomřížky pro zemní práce v silničním stavitelství
RStO 12	Směrnice pro standardizaci vrchní stavby dopravních ploch
NF P 16-351	Plastové potrubní systémy pro podzemní odvodnění inženýrských staveb – Specifikace
ÖNORM B 5140	Ohebné drenážní trubky, vlnité, z PVC-U – Rozměry, technické dodací podmínky a zkoušky
ÖNORM EN 13476-3	Plastové potrubní systémy pro beztlakové kanalizační přípojky a stokové sítě uložené v zemi – Část 3: Požadavky na trubky a tvarovky s hladkou vnitřní stěnou a profilovanou vnější plochou a na potrubní systém

# Technické hodnoty – materiály

## Fyzikální hodnoty

Vlastnost	Zkušební metoda	Jednotka	PVC-U (polyvinylchlorid)	Polyolefiny	
				PE (polyethylen)	PP (polypropylen)
Hustota	DIN 53479	g/cm <sup>3</sup>	1,36 – 1,40	0,94 – 0,96	0,91
Napětí na mezi kluzu	DIN 53455	N/mm <sup>2</sup>	55	23	30
Prodloužení při přetržení	DIN 53455	%	20	800	700
E-modul (modul pružnosti)	DIN 53457	N/mm <sup>2</sup>	1 800 – 3 500	800 – 1 500	do 1 600
Rázová houževnatost	DIN 53453	mJ/mm <sup>2</sup>	bez prasknutí	bez prasknutí	bez prasknutí
Vrubová houževnatost	DIN 53453	mJ/mm <sup>2</sup>	4	bez prasknutí	bez prasknutí
max. teplota použití krátkodobě*	–	°C	60	80	110
max. teplota použití konstantně*	–	°C	60	60	90
Koeficient délkové roztažnosti*	DIN 52328	K <sup>-1</sup> · 10 <sup>-4</sup>	0,6 – 0,9	1,3 – 2,0	1,5
Koeficient tepelné vodivosti	DIN 52612	W/mK	0,14	0,42	0,23

\* snížená pevnost

## Chemické vlastnosti

Protékající látka Médium	Podíl Koncentrace	PVC-U (polyvinylchlorid) DIN 8061 příloha 1	Polyolefiny	
			PE (polyethylen) DIN 8075 příloha 1	PP (polypropylen) DIN 8078 příloha 1
Odpadní plyny obsahující kyselinu solnou, sírovou	vše	+	+	+
Kyselina mravenčí	TČ	+	+	+
Čpavek, kapalný	TČ	o	+	+
Čpavek, plynný	TČ	+	+	+
Anilin	TČ	–	+	+
Benzín	V	+	+	o
Benzol	TČ	–	o	o
Pivo	V	–	+	+
Borax (tetraborát sodný)	NR	+	+	+
Kyselina boritá	NR	+	+	+
Chlorid vápenatý	NR	+	+	+
Chlor, plynný, suchý	TČ	o	+	–
Chlorová voda	NR	o	o	o
Motorová nafta	V	+	+	+
Hnojivové soli	NR	+	+	+
Etylenglykol	TČ	+	+	+
Mastné kyseliny	TČ	+	+	+
Kyselina fluorovodíková (roztok hydrofluoridu)	na 40 %	+	+	+
Fotografické vývojky	V	+	+	+
Óvocné šťávy a nápoje	V	+	+	+
Glycerin (glycerol)	TČ	+	+	+
Močovina, vodní roztok	na 33 %	+	+	+
Louh draselný (roztok hydroxidu draselného)	na 60 %	+	+	+
Kyselina křemičitá	vše	+	+	+
Kyselina hexafluorokřemičitá	na 32 %	+	+	+
Kuchyňská sůl (chlorid sodný)	NR	+	+	+
Kyselina uhličitá (oxid uhličitý)	NR	+	+	+
Kyselina mléčná	na 90 %	+	+	+
Minerální oleje (bez aromátů)	V	+	+	+
Louh sodný (roztok hydroxidu sodného)	na 60 %	+	+	+
Oleje a tuky, rostlinné a živočišné	V	+	+	+
Petrolej	TČ	+	+	+
Kyselina dusičná	na 25 %	+	+	o
Kyselina solná	na 30 %	+	+	+
Kyselina sírová	na 80 %	+	+	+
Slaná voda (mořská voda)	V	+	+	+
Lůj (oleje a tuky)	V	+	+	+
Terpentýnový olej	TČ	+	o	o
Moč	V	+	+	+
Prací prostředky	VR	žádné údaje k dispozici	+	+
Voda (odpadní se stopami fenolu/butanolu)	V	+	+	+
Vodík, plynný	TČ	+	+	+
Kyselina vinná	NR	+	+	+
Chlorid zinečnatý	NR	+	+	+
Síran zinečnatý	NR	+	+	+
Kyselina citronová	NR	+	+	+

Poznámka: Výše uvedené údaje platí pro 20 °C.  
Pro speciální aplikace je třeba k protékajícím  
látkám vždy uvést jejich koncentraci (%)  
a teplotu.

+ = odolné  
o = podmíněně odolné  
– = není odolné

VR = vodní roztok, podíl ≥ 10 %  
NR = vodní, nasycený roztok  
TČ = minimálně technicky čisté  
B = běžné složení

# Vyřizování dodávek

Podle dostupnosti zboží se snažíme vždy o krátké dodací lhůty!

## Plný kamion

Dodávka se zpravidla uskuteční za **2–4 pracovní dny**

## Částečně zaplněný kamion

Dodávka se zpravidla uskuteční za 5–10 pracovních dní

### Nezávazné doporučené ceny

Všechny ceny se rozumí v CZK **bez daně z přidané hodnoty**.

Vydáním tohoto ceníku ztrácí platnost předchozí verze.

Individuální objednávky na vyžádání.

Platí naše Všeobecné dodací podmínky včetně prosté a rozšířené výhrady vlastnictví, které vám na přání zašleme, nebo které si můžete prohlédnout nebo stáhnout v sekci Download naší internetové nabídky na adrese [www.fraenkische.com](http://www.fraenkische.com).

### Všeobecné pokyny o použití našich produktů a systémů:

Pokud informujeme o použití a montáži produktů a systémů z našich prodejních podkladů, resp. děláme nějaké posouzení, děje se tak výlučně na základě informací, jež nám byly sděleny k okamžiku vypracování posudku. Za následky vzniklé tím, že jsme nebyli informováni, nepřebíráme žádnou záruku. Pokud nastanou vzhledem k původní situaci jiné nebo nové montážní situace anebo se použijí jiné či nové technologie pokládky, pak je nutné je nechat odsouhlasit společností FRÄNKISCHE, protože tyto situace nebo technologie mohou vést k novému posouzení. Nezávisle na tom musí zákazník ověřit vhodnost produktů a systémů z našich prodejních podkladů pro samotný příslušný účel použití. Dále nepřebíráme záruku za vlastnosti systému ani za funkčnost zařízení při použití cizích produktů nebo cizích dílů příslušenství v kombinaci se systémy z prodejních podkladů společnosti FRÄNKISCHE. Ručíme pouze v případě použití originálních produktů společnosti FRÄNKISCHE. V případě použití mimo oblast Německa je nutné dodržovat navíc normy a předpisy platné v příslušné zemi.

Všechny údaje v této publikaci odpovídají zásadně technickému stavu v okamžiku vydání tiskem. Dále byla tato publikace vyhotovena při vynaložení veškeré možné péče. Přesto nemůžeme vyloučit tiskové a překladové chyby. Kromě toho si vyhrazujeme právo měnit výrobky, specifikace a další údaje, resp. z důvodu zákonných, materiálových nebo jiných technických požadavků mohou být nutné změny, které nebude možné, resp. již nebude možné v této publikaci zohlednit. Z tohoto důvodu nemůžeme převzít odpovědnost, pokud se zakládá pouze na údajích v této publikaci. Rozhodující v souvislosti s informacemi k výrobkům nebo službám je vždy udělená zakázka, konkrétně nabytý výrobek a s ním související dokumentace nebo informace našeho odborného personálu poskytnuté v každém jednotlivém případě.



## 4 úkoly – 1 řešení

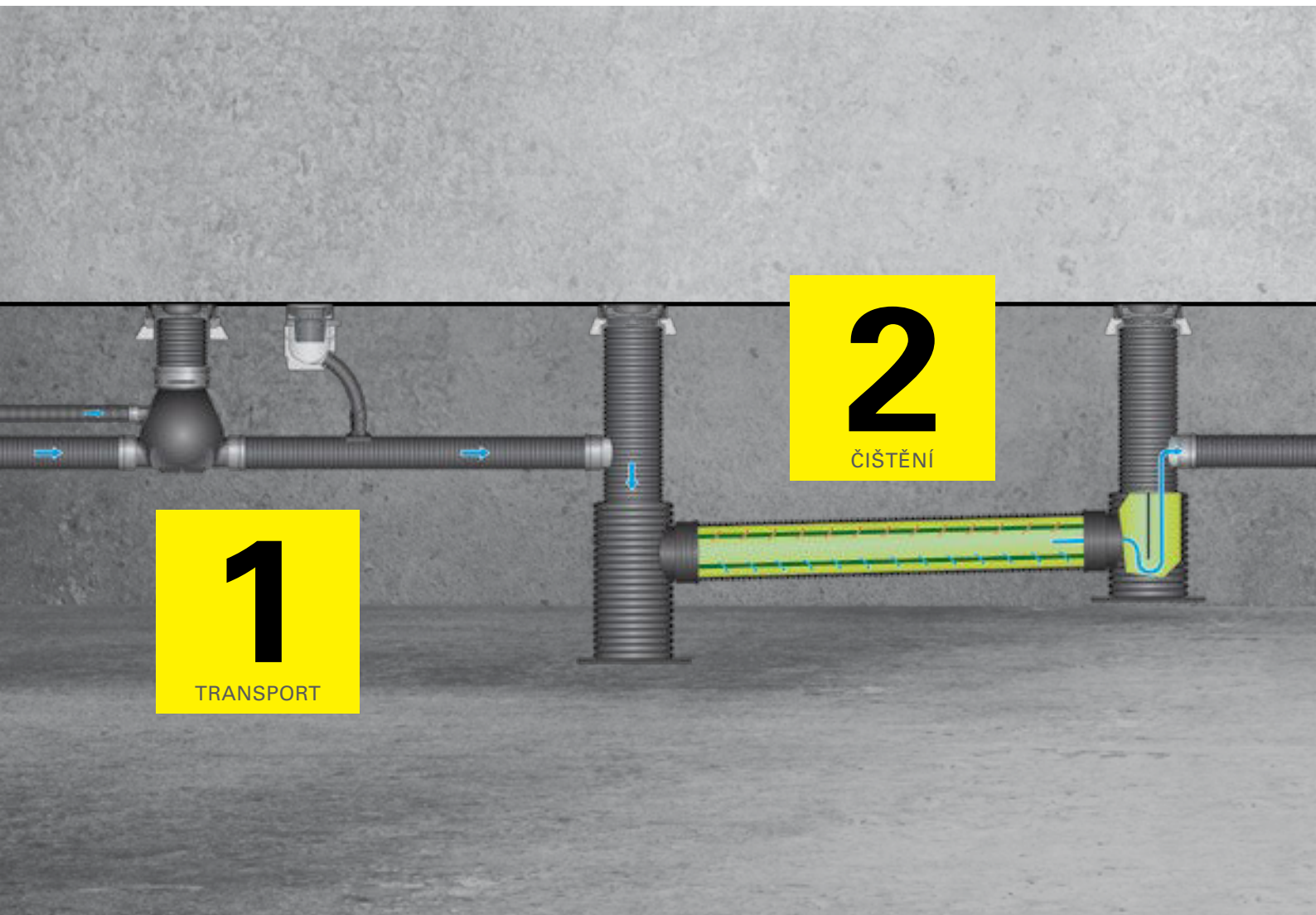

### Problematika dešťové vody je naší kompetencí

---

Dešťová voda dopadá na silnice, veřejná prostranství, střechy, letiště, stadiony a celou řadu dalších zpevněných ploch. Všude tam, kde ji nelze čistit, shromažďovat a odvádět přirozeným způsobem, začíná náš úkol: vytvořit přirozený koloběh vody tam, kde byl přerušen, a zajistit ekonomicky i ekologicky smysluplný návrat vody do přírody. My, zaměstnanci společnosti FRÄNKISCHE, se hospodařením s dešťovou vodou a odvodňováním dopravních komunikací zabýváme již více než 30 let. Dnes víme, že každý úkol související s dešťovou vodou vyžaduje komplexní systémové myšlení.

Naše řešení se vyznačují:

- 100% spolehlivostí všech použitých dílů na fyzické, funkční a systematické úrovni
- 100% kompatibilitou všech dílů a systémů ve funkčním řetězci
- dlouhou životností a velmi nenáročnou a snadnou údržbou ve všech funkčních oblastech



Pracujeme na bázi kompletních servisních služeb, to znamená, že v případě potřeby můžeme dodat všechny systémové komponenty včetně všech předřazených a navazujících kroků z jednoho zdroje. Díky tomu dosahujeme vysoké efektivity při realizaci kompletního projektu a navíc zaručujeme ekonomicky výhodnou údržbu zařízení. V centru zájmu naší firmy je přitom bezpečnost investic našich zákazníků. V praxi naše odvodňovací systémy vždy splňují čtyři základní úkoly při zacházení s dešťovou vodou:

- transport
- čištění
- akumulace
- odvádění

V závislosti na specifických rámcových podmínkách projektu přitom kombinujeme naše vzájemně sladěné produktové komponenty do kompletního zařízení. Poskytujeme tak integrované systémové řešení pro vámi požadované odvodnění. Dbáme přitom na splnění všech veřejnoprávních požadavků v souladu s potřebami provozovatele. Výsledkem je tak obnovení přirozeného koloběhu vody.





© www.arabestock.de

# FRÄNKISCHE

FRÄNKISCHE Rohrwerke Gebr. Kirchner GmbH & Co. KG | Hellinger Str. 1 | 97486 Königsberg/Německo  
Telefon +49 9525 88-2200 | Fax +49 9525 88-92200 | [contact@fraenkische-cz.com](mailto:contact@fraenkische-cz.com) | [www.fraenkische.com](http://www.fraenkische.com)

CZ.1207/8.01.20 | Změny vyhrazeny | Obj. číslo 59999069 | 01/2020

