



13

Příslušenství pro
odvodňovací žlaby a vpusti









COLLECT:
Sbírat a pojmout









Příslušenství – odvodňovací žlaby a vpusti







Koše na hrubé nečistoty a pachové uzávěry	440
Příslušenství k roštům	442
Stropní mezidíly	444
Multifix – uchycení žlabu v litých podlahách	445
Těsnící tmely a lepidla	446
Doplňkové služby	446

Příslušenství k odvodňovacím žlabům a vpustem

	Popis	Vhodné pro	Váha [kg]	BAL [ks]	Obj. číslo
Kalové koše pro vpusti					
	Kalový koš NW100, PP – krátký <ul style="list-style-type: none"> Pro zachytávání hrubých nečistot Plastový z polypropylenu Výška: 145 mm 	<ul style="list-style-type: none"> Vpusti NW 100 N 100 	0,5	20	01682
	Kalový koš NW100, PP <ul style="list-style-type: none"> Pro zachytávání hrubých nečistot Plastový z polypropylenu Výška: 240 mm 	<ul style="list-style-type: none"> Vpusti NW 100 Multiline/Seal in XtraDrain (PB vpust) Monoblock PD/RD SK/PowerDrain 	0,5	20	01498
	Kalový koš NW150/200, PP <ul style="list-style-type: none"> Pro zachytávání hrubých nečistot Plastový z polypropylenu Výška: 290 mm 	<ul style="list-style-type: none"> Vpusti NW 150 a 200 Multiline/Seal in Monoblock PD/RD SK/PowerDrain 	0,5	20	13999
	Kalový koš NW150/200, ZN <ul style="list-style-type: none"> Pro zachytávání hrubých nečistot Pozinkovaná ocel Výška: 220 mm 	<ul style="list-style-type: none"> Vpusti NW 150 a 200 Multiline/Seal in Monoblock PD/RD SK/PowerDrain 	1,9	20	134092
Kalové koše a sítko pro žlaby					
	Sítko na listí <ul style="list-style-type: none"> DN/OD 110 Z nerezové oceli 	<ul style="list-style-type: none"> Žlaby NW 100 se svislým odtokem Multiline/Seal in Monoblock PD/RD SK/Powerdrain 	0,5	10	02769
	Koš na hrubé nečistoty <ul style="list-style-type: none"> Z nerezové oceli Pro svislý odtok DN/OD 110 	<ul style="list-style-type: none"> Ploché žlaby NW 100 se svislým odtokem Multiline/Seal in Deckline SK 	0,3	14	16190
Nátrubky					
	Nátrubek DN 110 <ul style="list-style-type: none"> PVC DN/OD 110 Délka: 100 mm 	<ul style="list-style-type: none"> Žlaby a vpusti s odtokem DN/OD 110 	0,1	50	00056
	Nátrubek DN 160 <ul style="list-style-type: none"> PVC DN/OD 160 Délka: 150 mm 	<ul style="list-style-type: none"> Žlaby a vpusti s odtokem DN/OD 160 	0,4	25	00058

	Popis	Vhodné pro	Váha	BAL	Obj. číslo
			[kg]	[ks]	
	Nátrubek DN 200 <ul style="list-style-type: none"> ■ PVC ■ DN/OD 200 ■ Délka: 200 mm 	<ul style="list-style-type: none"> ■ Žlaby a vpusti s odtokem DN/OD 160 	0,6	20	02723
Pachové uzávěry pro vpusti					
	Pachový uzávěr DN 110 <ul style="list-style-type: none"> ■ PP ■ DN/OD 110 ■ Jednodílný 	<ul style="list-style-type: none"> ■ Vpusti NW 100 <ul style="list-style-type: none"> <input type="checkbox"/> Multiline/Seal in <input type="checkbox"/> Monoblock PD/RD <input type="checkbox"/> SK/PowerDrain 	0,2	5	01684
	Pachový uzávěr DN 160 <ul style="list-style-type: none"> ■ PVC ■ DN/OD 160 ■ Dvoudílný 	<ul style="list-style-type: none"> ■ Vpusti NW 150 a NW 200 <ul style="list-style-type: none"> <input type="checkbox"/> Multiline/Seal in <input type="checkbox"/> Monoblock PD/RD <input type="checkbox"/> SK/PowerDrain 	1,9	5	02638
Pachové uzávěry pro žlaby					
	Pachový uzávěr <ul style="list-style-type: none"> ■ 3 dílný ■ Pro vertikální odtok DN/OD 110 ■ z polypropylenu 	<ul style="list-style-type: none"> ■ Žlab NW 100 se svislým odtokem <ul style="list-style-type: none"> <input type="checkbox"/> N 100 (nutno instalovat společně se žlabem na jeho vnější stranu) 	0,2	25	35565
	Pachový uzávěr <ul style="list-style-type: none"> ■ Pro vertikální odtok DN/OD 110 ■ Nerezová ocel 	<ul style="list-style-type: none"> ■ Žlaby se svislým odtokem <ul style="list-style-type: none"> <input type="checkbox"/> Multiline/Seal in (NW 100) <input type="checkbox"/> PowerDrain (NW 125) 	0,4	6	132493
	Pachový uzávěr – zúžený <ul style="list-style-type: none"> ■ Pro vertikální odtok DN/OD 110 ■ Nerezová ocel 	<ul style="list-style-type: none"> ■ Žlaby se svislým odtokem <ul style="list-style-type: none"> <input type="checkbox"/> Deckline <input type="checkbox"/> Monoblock PD/RD (NW 100) 	0,3	1	445989

Příslušenství k roštům

	Popis	Vhodné pro	Váha [kg]	BAL [ks]	Obj. číslo
	Hák na krycí rošty <ul style="list-style-type: none"> Pro zvedání krycích roštů Pozinkovaná ocel 	<ul style="list-style-type: none"> Krycí rošty standardní 	0,3	10	01290
	Hák na krycí rošty, malý <ul style="list-style-type: none"> Pro zvedání krycích roštů Ocelový, černě lakovaný 	<ul style="list-style-type: none"> Krycí rošty s úzkými nátokovými sloty <ul style="list-style-type: none"> Mřížkové Q⁺ Kompozitní U-profilý Triangl profily 	0,25	10	01367
	Hák na štěrbinové rošty <ul style="list-style-type: none"> Pro zvedání revizních dílů štěrbinových roštů Pozinkovaná ocel Nutné 2 ks háku 	<ul style="list-style-type: none"> Revizní díl štěrbinových roštů 	0,5	40	445947
	Ochranné profily štěrbinových roštů <ul style="list-style-type: none"> Pro zakrytí vtoku během instalace 10 ks v balení, ā 1 m PVC 	<ul style="list-style-type: none"> Štěrbínové rošty se slotem 10 mm <ul style="list-style-type: none"> SlotTop Single N 100 Qmax Q-Slot 	0,8	1	446084
	Zvedací a obslužný klíč <ul style="list-style-type: none"> Délka: 600 mm Pozinkovaná ocel 	<ul style="list-style-type: none"> Poklapy a vtokové mříže <ul style="list-style-type: none"> Multitop, Citytop Combipoint Mostní odvodňovače 	1,5	1	600643
Bezpečnostní aretace Drainlock					
	Zabezpečení litinových roštů Drainlock <ul style="list-style-type: none"> Zamezuje krádežím a vandalizmu Pozinkovaná ocel Vhodné pro litinové můstkové rošty Potřeba 2 ks na 1 m 	<ul style="list-style-type: none"> Drainlock rošty NW 100 Drainlock rošty NW 150 Drainlock rošty NW 200 Drainlock rošty NW 300 	0,1	1	02890
			0,12	1	02892
			0,15	1	02893
			0,2	1	02907
	Zabezpečení nerezových roštů Drainlock Q+ <ul style="list-style-type: none"> Zamezuje krádežím a vandalizmu Nerezová ocel Vhodné pro mřížkové rošty Potřeba 2 ks na 1 m 	<ul style="list-style-type: none"> Drainlock Q+ rošty NW 100 Drainlock Q+ rošty NW 150 Drainlock Q+ rošty NW 200 	0,1	1	445858
			0,12	1	445831
			0,15	1	445834

Popis	Vhodné pro	Váha	BAL	Obj. číslo
		[kg]	[ks]	
 <p>Zabezpečení nerezových roštů Drainlock s podélnými U-profilů</p> <ul style="list-style-type: none"> ■ Zamezuje krádežím a vandalizmu ■ Nerezová ocel ■ Vhodné pro rošty s U-profilů ■ Potřeba 2 ks na 1 m 	■ Drainlock rošty s U-profilů NW 100	0,1	1	445830
	■ Drainlock rošty s U-profilů NW 150	0,12	1	445833
	■ Drainlock rošty s U-profilů NW 200	0,15	1	445836
	<hr/>			
 <p>Zabezpečení nerezových roštů Drainlock s Triangl profily</p> <ul style="list-style-type: none"> ■ Zamezuje krádežím a vandalizmu ■ Nerezová ocel ■ Vhodné pro rošty s Triangl profily ■ Potřeba 2 ks na 1 m 	■ Drainlock rošty s Triangl profily NW 100	0,1	1	445829
	■ Drainlock rošty s Triangl NW 150	0,12	1	445832
	■ Drainlock rošty s Triangl NW 200	0,15	1	445835
	<hr/>			

Způsob instalace

Bezpečnostní aretace pro litinové rošty

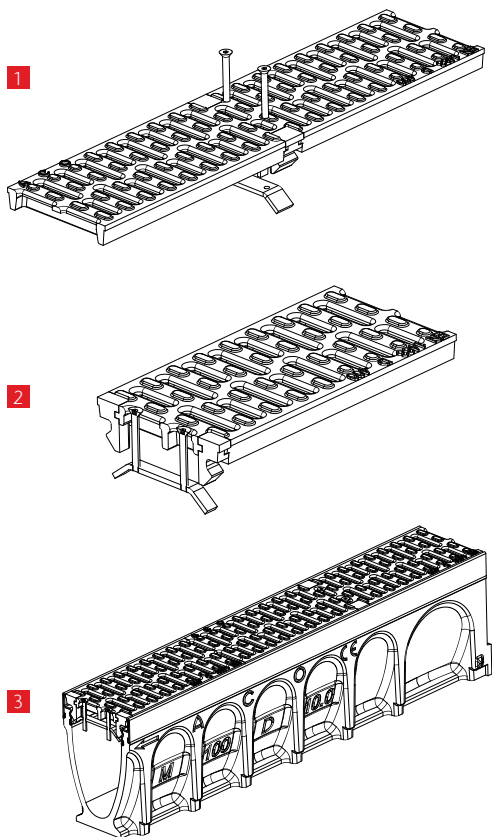

- 1 Nasadte šrouby do štěrbin volného roštu v místě aretace.
- 2 Šrouby přichyťte rozporku. Šrouby neutahujte! Rozporka nesmí v této fázi naléhat na aretace – rošt by nebylo možné osadit.
- 3 Rošt s uchycenou aretací osadte na žlab tak, aby zapadl do ochranných hran a dotáhněte šrouby bezpečnostní aretace.
Poznámka:
Při demontáži postupujte v opačném sledu.

Bezpečnostní aretace pro nerezové rošty

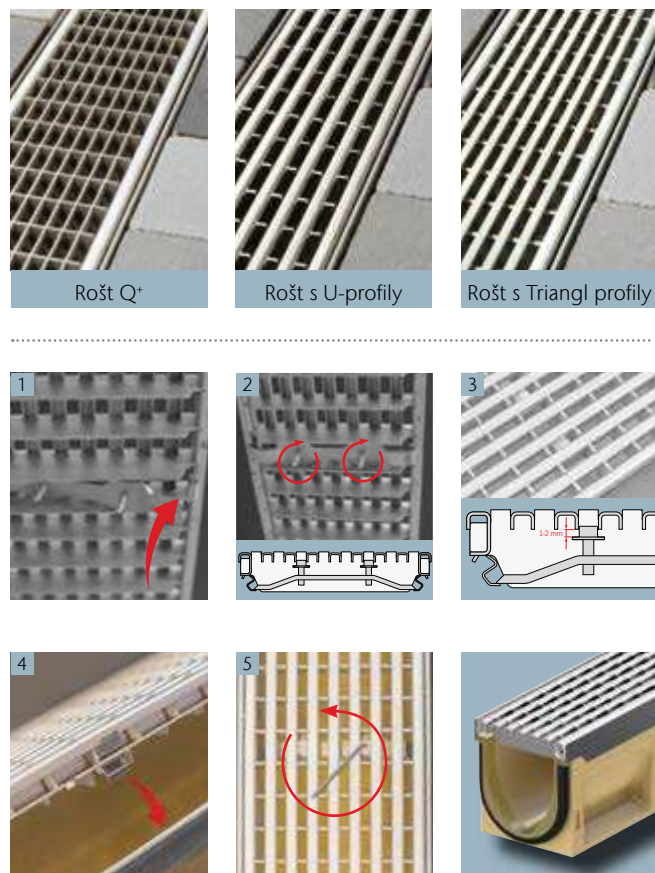

- 1 Nasadte šrouby do štěrbin volného roštu v místě aretace.
- 2 Šrouby přichyťte rozporku.
- 3 Sešroubujte téměř na doraz (vůle mezi roštem a šroubem cca 2 mm).
- 4 Rošt s uchycenou aretací osadte na žlab tak, aby zapadl do ochranných hran.
- 5 Šrouby utahujte proti směru hodinových ručiček – dochází k roztahování aretace a zafixování roštu.

Poznámka:
Při demontáži postupujte v opačném sledu.



Stropní mezidíly

	Popis	Vhodné pro	Váha	BAL	Obj. číslo
			[kg]	[ks]	
	Stropní mezidíl (nerez) <ul style="list-style-type: none"> ■ Nerezová ocel ■ S mechanickou přírubou pro upnutí hydroizolace ■ S drenážními otvory ■ Odtok DN/OD 110 	<ul style="list-style-type: none"> ■ Ploché žlaby se svislým odtokem □ Multiline/Seal in □ N 100 □ Deckline □ SK/PowerDrain 	5,0	30	01043
	Stropní mezidíl (litina) <ul style="list-style-type: none"> ■ Tvárná litina EN-GJS ■ S mechanickou přírubou pro upnutí hydroizolace ■ S drenážními otvory ■ Odtok DN/OD 110 	<ul style="list-style-type: none"> ■ Ploché žlaby se svislým odtokem □ Multiline/Seal in □ N 100 □ Deckline □ SK/PowerDrain 	13,1	22	7034.10.12
	Stropní mezidíl (litina) <ul style="list-style-type: none"> ■ Tvárná litina EN-GJS ■ S mechanickou přírubou pro upnutí hydroizolace ■ S drenážními otvory ■ Odtok DN/OD 160 	<ul style="list-style-type: none"> ■ Žlaby se svislým odtokem □ Multiline/Seal in □ Monoblock PD/RD □ SK/PowerDrain 	14,4	12	7036.10.12

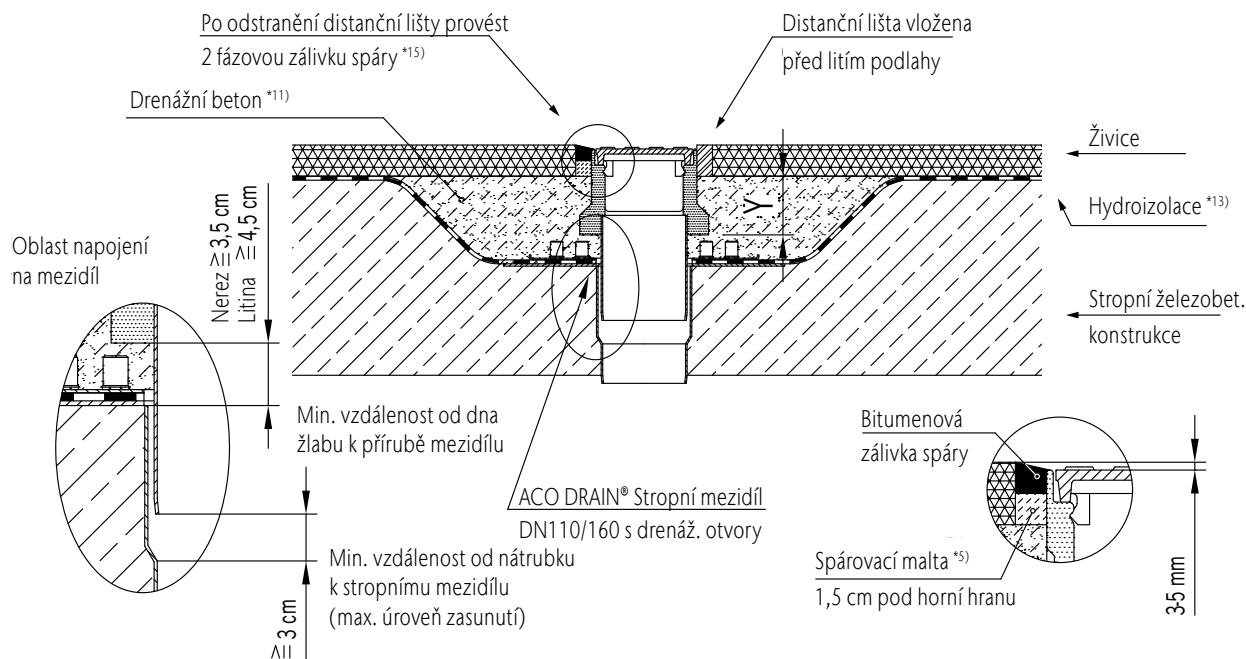
Způsob použití stropního mezidílu – detail uložení



Multifix – uchycení žlabu v litých podlahách

	Popis	Vhodné pro	Váha [kg]	BAL [ks]	Obj. číslo
	Multifix 350 <ul style="list-style-type: none"> ■ Ocel bez povrch. úpravy ■ Tl. konstrukce podlahy: max 350 mm ■ Možno zkracovat ■ Potřeba 1 ks/1 m (+ 1 ks na konec linie) 	<ul style="list-style-type: none"> ■ Žlaby NW 100 a NW 150 <ul style="list-style-type: none"> □ Multiline/Seal in □ N 100 □ XtraDrain 	0,9	1	76525
	Multifix 550 <ul style="list-style-type: none"> ■ Ocel bez povrch. úpravy ■ Tl. konstrukce podlahy: max 550 mm ■ Možno zkracovat ■ Potřeba 1 ks/1 m (+ 1 ks na konec linie) 	<ul style="list-style-type: none"> ■ Žlaby NW 100 a NW 150 <ul style="list-style-type: none"> □ Multiline/Seal in □ N 100 □ XtraDrain 	1,5	1	76526

Způsob použití Multifix – detail uložení

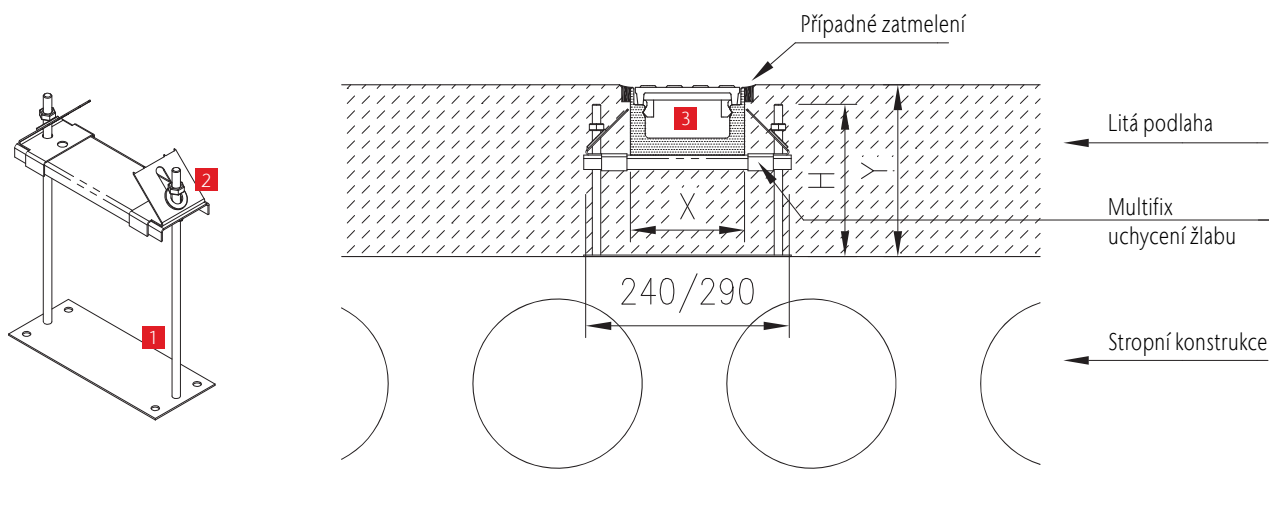

Poznámky k instalaci:





- 1 ACO Multifix – Distanční podpěra
- 2 ACO Multifix – Upínací element
- 3 Instalovaný žlab ACO DRAIN®

Pomocí laseru nebo šňůry vyznačte trasu plánovaného žlabu.
Rozmístěte podpěry Multifix (1) v rozteči po 1,0 m (podpěra musí být pod jednotlivými spoji žlabu) a upevněte do pevného podkladu. Podpěra musí být nainstalována také na začátku a konci plánované linie.

Na instalované podpěry umístěte žlab (3) a nastavte výšku pomocí šroubů na podpěrách.
Žlaby zafixujte k podpěře pomocí upínacího elementu (2) dotažením matky.
Do žlabů umístěte rošty nebo krycí desky aby nedošlo ke stlačení žlabu během betonáže.
Žlabovou linií následně zabetonujte.



Těsnící tmely a lepidla

	Popis	Vhodné pro	Váha [kg]	BAL [ks]	Obj. číslo
Lepidla a opravné sety					
	Polyesterové lepidlo <ul style="list-style-type: none"> Pro lepení na stavbě Balení 0,5 kg 	<ul style="list-style-type: none"> Určeno k lepení polymerbetonových dílů 	0,9	10	02163
	Opravná sada polymerbetonu <ul style="list-style-type: none"> Dvousložková opravná sada Balení 2,0 kg 	<ul style="list-style-type: none"> Určeno k drobným opravám polymerickeho betonu 	2,0	1	E3020
Tmely pro utěsnění žlabových linií s bezpečnostní drážkou					
	ACO těsnící dvousložkový tmel <ul style="list-style-type: none"> Tmel Eurolastic TC 30 S Šedý 450 ml Odolný ropným a chem. látkám* 	<ul style="list-style-type: none"> Žlaby s bezpečnostní drážkou (SF) 	1,0	25	10681
	ACO Primer – penetrace <ul style="list-style-type: none"> Eurolastic Primer S2 Bezbarvý 1,0 l 	<ul style="list-style-type: none"> Žlaby s bezpečnostní drážkou (SF) 	1,1	4	10682
	ACO zpracovatelská sada <ul style="list-style-type: none"> 3-dílná: aplikační pistole, míchací stojan, mísící metla Znovupoužitelná 	<ul style="list-style-type: none"> Žlaby s bezpečnostní drážkou (SF) 	3,5	1	01376
	ACO Waterseal <ul style="list-style-type: none"> Vysoce elastický neutrální tmel pro 100 % těsnou pokládku žlabů 300 ml 	<ul style="list-style-type: none"> Žlaby s bezpečnostní drážkou (SF) 	0,3	12	74520

Doplňkové služby

Popis	Obj. číslo
Továrně lepené čelní stěny na systémové vpusti a žlaby (vč. polyesterového lepidla)	06195
Řezání/zkracování žlabů na požadovanou délku nebo pod požadovaným úhlem, žlaby NW 100 až NW 300	00115
Vrtání otvorů do žlabů (dle zadané výkresové dokumentaci)	00975

ACO nabízí doplňkové služby profesionální úpravy žlabů: lepení, řezání a vrtání otvorů. Na přání zákazníka je tak možné provést různé úpravy žlabových prvků.

Jedná se o zpoplatněné služby. S konkrétními požadavky se prosím obraťte na technický tým ACO. Kontakty naleznete na: www.aco.cz/kontakt

Orientační spotřeba tmelu a penetrace

Typ žlabu		1 kartuše tmelu (450 ml)	1 plechovka Primer (1,0 l)
Řada	Výška žlabu	[ks SF drážek]	[ks SF drážek]
V 100	0.0	16	120
	5.0	14	
	10.0	12	
	15.0	10	
	20.0	9	
	Plochý 6 cm	38	
	Plochý 8 cm	30	
	Plochý 10 cm	24	
V 150	0.0	11	100
	5.0	10	
	10.0	9	
	15.0	8	
	20.0	7	
	Plochý 12 cm	17	
V 200	0.0	8	80 až 100
	5.0	8	
	10.0	7	
	15.0	6	
	20.0	6	
V 300	0.0	5	60 až 80
	5.0	5	
	10.0	5	
	15.0	4	
	20.0	4	
V 400	0.0	2	40
V 500	0.0	2	30
V 75/100 P	0.0	16	120
	5.0	13	
	10.0	11	
	20.0	8	
V 125/150 P	Plochý 10 cm	21	100
	0.0	10	
	5.0	9	
	10.0	8	
	20.0	7	
V 175/200 P	Plochý 10 cm	16	80 až 100
	0.0	8	
	5.0	7	
	10.0	6	
	20.0	5	
RD 100 V	Plochý 12 cm	13	120
	0.0	5	
	5.0	5	
	10.0	4	
	20.0	4	
RD 200 V	Plochý 13 cm	23	120
	0.0	6	
	20.0	1	
RD 300	0.0	1	25